

RU Инструкция по эксплуатации
UKR Інструкція з експлуатації
CZ Automatická pračka
PL Instrukcja obsługi
EN User instructions

ACS 1040

CANDY

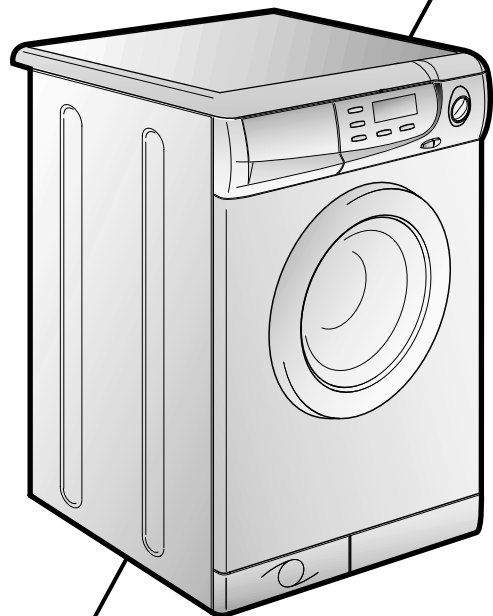

ПОЗДРАВЛЯЕМ!

Приобретя эту стиральную машину **Канди**, Вы решили не идти на компромисс: Вы пожелали лучшее.

Фирма **Канди** рада предложить Вам эту новую стиральную машину - плод многолетних научно-исследовательских работ и приобретенного на рынке, в тесном контакте с потребителем, опыта.

Вы выбрали качество, долговечность и широкие возможности, которые Вам предоставляет эта стиральная машина.

Кроме того **Канди** предлагает Вам широкую гамму электробытовой **техники**: стиральные машины, посудомоечные машины, стиральные машины с сушкой, кухонные плиты, микроволновые печи, духовки, варочные панели, холодильники, морозильники.

Спросите у Вашего продавца полный каталог продукции фирмы **Канди**.

Просим Вас внимательно ознакомиться с предупреждениями, содержащимися в этой инструкции, которые дадут Вам важные сведения, касающиеся безопасности, установки, эксплуатации и обслуживания, некоторые полезные советы по лучшему использованию машины.

Бережно храните эту книжку инструкций для последующих консультаций.

При общении с фирмой **Канди** или с ее специалистами по техническому обслуживанию постоянно ссылайтесь на модель и номер G (если таковой имеется). Практически, ссылайтесь на все, что содержится в таблице.

ПОЗДОРОВЛЯЄМО!

Купивши цю пральну машину **"Канді"**, Ви вирішили не йти на компроміс: Ви побажали найкраще.

Фірма **"Канді"** рада запропонувати Вам цю нову пральну машину - здобуток багаторічних науково-дослідних робіт і досвіду, набутого на ринку завдяки тісному контакту із споживачем.

Ви обрали якість, довговічність і широкі можливості, які Вам надає ця пральна машина.

Крім цього, фірма **"Канді"** рада запропонувати Вам широкую гамму електро побутових приладів: пральні машини, посудомийні машини, прально-сушильні машини, сушильні машини, мікрохвильові печі, холодильники та морозильники.

Запитайте у Вашого Продавця повний каталог виробів фірми **"Канді"**.

Просимо Вас уважно ознайомитися з цією інструкцією, оскільки вона дає Вам важливу інформацію, яка стосується безпеки, установки, експлуатації та обслуговування, а також деякі корисні поради щодо користування машиною.

Дбайливо зберігайте цю інструкцію для наступних консультацій.

При звертанні до фірми **"Канді"** або до одного з її центрів з технічного обслуговування, вкажіть Модель та G-номер (якщо такий є).

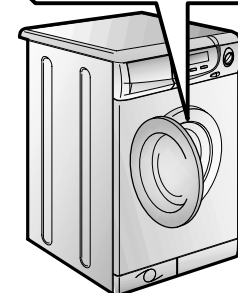
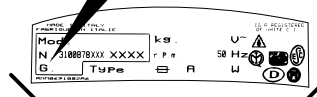
**ÚVOD**

Vážený zákazníku,

Děkujeme Vám, že jste si zakoupil výrobek společnosti CANDY ČR s.r.o.

Před prvním použitím výrobku si pozorně přečtěte přiložený český návod, který firma CANDY ČR s.r.o. dodává, a důsledně se jím řiďte. Návod, který jste k výrobku obdržel, vychází z všeobecné výrozkové řady a z tohoto důvodu může dojít k situaci, že některé funkce, ovládací prvky a příslušenství nejsou určeny pro Váš výrobek. Děkujeme za pochopení.

GRATULACJE

Kupując sprzęt AGD firmy Candy dowiedziałeś, że nie akceptujesz kompromisów i chcesz mieć to co najlepsze.

Firma Candy ma przyjemność przedstawić nową pralkę automatyczną, która jest rezultatem lat poszukiwań i doświadczeń nabytych w bezpośrednim kontakcie z konsumentem. Wybrałeś jakość, trwałość i wysoką sprawność - cechy charakteryzujące pralkę Candy.

Firma Candy oferuje także szeroki asortyment innych urządzeń AGD, takich jak: zmywarki do naczyń, pralko-suszarki, kuchenki, kuchenki mikrofalowe, tradycyjne piecyki i kuchenki, a także lodówki i zamrażarki.

Poproś Twojego sprzedawcę o kompletny katalog produktów firmy Candy.

Przeczytaj uważnie niniejszą instrukcję, gdyż zawiera ona wskazówki dotyczące bezpiecznej instalacji, użytkowania i konserwacji, oraz kilka praktycznych porad pozwalających zoptymalizować sposób użytkowania pralki.

Zachowaj niniejszą instrukcję w celu późniejszej konsultacji.

Kontaktując się z firmą Candy, lub z punktami serwisowymi, zawsze podawaj model i numer, oraz ewentualnie numer G urządzenia (Jeśli taki istnieje). Praktycznie wszystkie informacje są obwiedzione ramką na rysunku obok

OUR COMPLIMENTS

With the purchase of this Candy household appliance, you have shown that you will not accept compromises: you want only the best.

Candy is happy to present their new washing machine, the result of years of research and market experience through direct contact with Consumers. You have chosen the quality, durability and high performance that this washing machine offers.

Candy is also able to offer a vast range of other household appliances: washing machines, dishwasher, washer-dryers, cookers, microwave ovens. Traditional ovens and hobs, refrigerators and freezers.

Ask your local retailer for the complete catalogue of Candy products.

Please read this booklet carefully as it provides important guide lines for safe installation, use and maintenance and some useful advice for best results when using your washing machine.

Keep this booklet in a safe place for further consultation.

When contacting Candy or a Customer Services Centre always refer to the Model, No., and G number (if applicable of the appliance see panel).

RU	UKR		CZ	PL	EN
ОГЛАВЛЕНИЕ	ЗМІСТ	ПАРАГРАФ РОЗДІЛ KAPITOLA ROZDZIAŁ CHAPTER	OBSAH :	SPIS TREŚCI	INDEX
Введение	Вступ		Úvod	Wstęp	Introduction
Общие сведения по эксплуатации	Загальні відомості	1	Všeobecné pokyny při převzetí výrobku	Uwagi ogólne dotyczące dostawy	General points on delivery
Гарантия	Гарантії	2	Záruka	Gwarancja	Guarantee
Меры безопасности	Заходи безпеки	3	Pokyny pro bezpečné používání pračky	Środki bezpieczeństwa	Safety Measures
Технические характеристики	Технічні характеристики	4	Technické údaje	Dane techniczne	Technical Data
Установка	Підготовка до експлуатації	5	Instalace	Instalacja pralki	Setting up and Installation
Описание команд	Панель керування	6	Popis ovládacího panelu	Opis panelu sterującego	Control Description
Контейнер для моющих средств	Контейнер для мийних засобів	7	Zásobník pracích prostředků	Szufłada na proszek	Detergent drawer
Выбор программ	Вибір програми	8	Volba programů	Wybór programu	Selection
Тип белья	Вироби, призначені для прання	9	Prádlo	Produkt	The Product
Таблицы выбора программ	Таблиця програм	10	Tabulka programů	Tabela programów	Table of Programmes
Стирка	Прання	11	Praní	Pranie	Washing
Чистка и уход за машиной	Чищення та догляд	12	Čištění a běžná údržba	Czyszczenie i rutynowa konserwacja pralki	Cleaning and routine maintenance
Возможные неисправности	Пошук несправностей	13	Než zavoláte odborný servis	Lokalizacja usterek	Faults Search

ПАРАГРАФ 1

ОБЩИЕ
СВЕДЕНИЯ

При покупке убедитесь,
чтобы с машиной были:

- A) ИНСТРУКЦИЯ ПО
ЭКСПЛУАТАЦИИ НА
РУССКОМ ЯЗЫКЕ;
- B) АДРЕСА СЛУЖБ
ТЕХНИЧЕСКОГО
ОБСЛУЖИВАНИЯ;
- C) СЕРТИФИКАТ
ГАРАНТИИ;
- D) ЗАГЛУШКИ;
- E) ЖЕСТКОЕ
УСТРОЙСТВО ДЛЯ
ЗАГИБА СЛИВНОЙ
ТРУБЫ;
- F) ВАННОЧКА ДЛЯ
МОЮЩИХ СРЕДСТВ
СПЕЦИАЛЬНО ДЛЯ
32-МИНУТНОЙ
ПРОГРАММЫ.

ХРАНИТЕ ИХ

Проверьте отсутствие
повреждений машины при
транспортировке. При
наличии повреждений
обратитесь в центр
техобслуживания Канди.

РОЗДІЛ 1

ЗАГАЛЬНІ
ВІДОМОСТІ ЩОДО
ЕКСПЛУАТАЦІЇ

При купівлі переконайтеся,
аби з машиною були:

- A) ІНСТРУКЦІЯ З
ЕКСПЛУАТАЦІЇ
УКРАЇНСЬКОЮ
МОВОЮ;
- B) АДРЕСИ СЛУЖБ
ТЕХНІЧНОГО
ОБСЛУГОВУВАННЯ;
- C) СЕРТИФІКАТ (ТАЛОН)
ГАРАНТІЇ;
- D) ЗАГЛУШКИ;
- E) ЖОРСТКИЙ
ПРИСТРІЙ ДЛЯ
ЗАГИНУ ЗЛИВНОЇ
ТРУБИ;
- F) СОВОК ДЛЯ
ДОЗУВАННЯ ДЛЯ
32-ОХ ХВИЛИННОЇ
ПРОГРАМИ

ЗБЕРІГАЙТЕ ВСЕ ЦЕ

Перевірте відсутність
ушкоджень машини при
транспортуванні.
За наявності ушкоджень
звертайтеся в центр
технічного обслуговування
"КАНДІ".

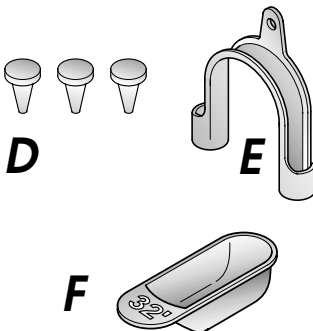
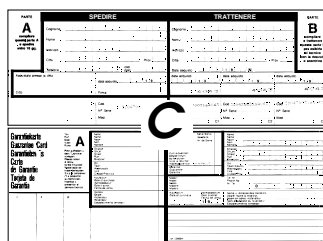
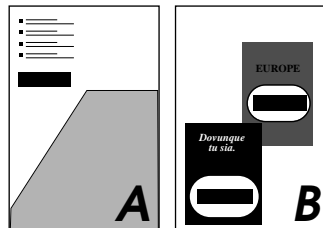
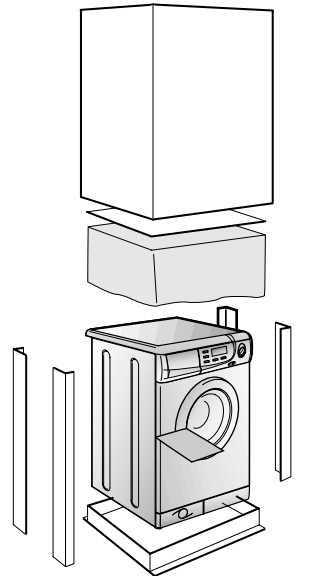

KAPITOLA 1

VŠEOBECNĚ
POKYNY PŘI
PŘEVZETÍ
VÝROBKU.

Při dodání a převzetí
výrobku zkontrolujte pečlivě,
zda bylo dodáno následující
standardní příslušenství:

- A) NÁVOD K OBSLUZE
- B) SEZNAM S ADRESAMI
ODBORNÝCH
SERVISNÍCH
STŘEDIŠEK
- C) ZÁRUČNÍ LIST
- D) KRYCÍ ZÁTKY
- E) DRŽÁK ODTOKOVÉ
HADICE, TVARU "U"
- F) DÁVKOVACÍ
NÁDOBKA PRÁŠKU
PRO 32 MIN.
PROGRAM

**Z PRAKTICKÝCH
DŮVODŮ PŘÍSLUŠENSTVÍ
UCHOVÁVEJTE NA
BEZPEČNÉM MÍSTĚ.**

Při převzetí vybalenou
pračku pečlivě zkontrolujte,
zda nebyla během
přepravy jakkoliv
poškozena. Pokud ano,
reklamujte škody u Vašeho
prodejce.

ROZDZIAŁ 1

UWAGI OGÓLNE
DOTYCZĄCE
DOSTAWY

W momencie dostawy
sprawdź, czy poniższe
elementy zostały
dostarczone wraz z pralką:

- A) INSTRUKCJA
UŻYTKOWANIA
- B) KARTA
GWARANCYJNA
- C) WYKAZ PUNKTÓW
SERWISOWYCH (na
karcie gwarancyjnej)
- D) ZATYCZKI
- E) KOLANKO WĘŻA
WYLEWOWEGO
- F) "32 - MINUTOWA"
MIARKA

**PRZECHOWUJ JE W
BEZPIECZNYM MIEJSCU**

Sprawdź, czy pralka i
wyposażenie jest w dobrym
stanie i nie uległa
uszkodzeniu w czasie
transportu. W przypadku
zauważenia uszkodzeń
skontaktuj się ze sklepem, w
którym nabyłeś urządzenie.

CHAPTER 1

GENERAL POINTS
ON DELIVERY

On delivery, check that the
following are included with
the machine:

- A) INSTRUCTION MANUAL
- B) CUSTOMER SERVICE
ADDRESSES
- C) GUARANTEE
CERTIFICATES
- D) CAPS
- E) BEND FOR OUTLET TUBE
- F) 32 MINUTE
PROGRAMME DOSING
SCOOP

**KEEP THEM IN A SAFE
PLACE**

Check that the machine has
not incurred damage during
transport. If this is the case,
contact your nearest Candy
Centre.

ПАРАГРАФ 2

ГАРАНТИЯ

Стиральная машина снабжена гарантийным сертификатом, который позволяет Вам бесплатно пользоваться услугами технического сервиса, за исключением оплаты за вызов, в течение 1 года со дня покупки.

Не забудьте отправить часть **A** гарантийного сертификата для необходимой регистрации в течение 10 дней со дня покупки.

Часть **B** гарантийного сертификата должна храниться у Вас и быть заполнена соответствующим образом для предъявления вместе с чеком или квитанцией, выданной продавцом, службе технического обслуживания при необходимости произвести ремонт.

РОЗДІЛ 2

ГАРАНТІЇ

Пральна машина має гарантійний сертифікат, який дає Вам право безкоштовно (за винятком оплати за виклик спеціаліста) користуватися послугами технічного обслуговування протягом одного року від дня купівлі.

Не забудьте відправити частину **A** гарантійного сертифіката для необхідної реєстрації протягом 10 днів з дня купівлі.

Частина **B** сертифіката повинна зберігатися у Вас і повинна бути заповнена відповідним чином для пред'явлення разом з чеком або квитанцією, виданою продавцем, службі технічного обслуговування у випадку необхідності зробити ремонт.



KAPITOLA 2

ZÁRUKA

Pro poskytnutí kvalitního záručního a pozáručního servisu uschovejte všechny doklady o koupi a případných opravách výrobku. Doporučujeme Vám po dobu záruční doby uchovat původní obaly k výrobku. Než budete kontaktovat servisní středisko, pečlivě prostudujte záruční podmínky v záručním listě. Obracejte se pouze na autorizovaná servisní střediska.

ROZDZIAŁ 2

GWARANCJA

Niniejsze urządzenie jest dostarczane z kartą gwarancyjną pozwalającą bezpłatnie korzystać z pomocy technicznej i serwisu w okresie gwarancyjnym.

Część B karty gwarancyjnej winna być wysłana do Candy Polska przez sprzedawcę w ciągu 10 dni od daty sprzedaży.

Część A karty gwarancyjnej powinna zostać wypełniona i przechowywana w celu ewentualnego okazania technikom z punktu serwisowego w przypadku naprawy. Należy także zachować fakturę potwierdzającą zakup urządzenia.

CHAPTER 2

GUARANTEE

The appliance is supplied with a guarantee certificate which allows free use of the Technical Assistance Service, apart from a fixed call out charge, for a period of one year from the date of purchase.

Remember to post part **B** of the guarantee certificate within 10 days of the purchase date.

Part **A** should be filled in and kept by you to be shown if necessary to the technician from the Technical Assistance Service. The sales receipt should also be kept.

ПАРАГРАФ 3

МЕРЫ
БЕЗОПАСНОСТИ

**ВНИМАНИЕ!
ПРИ ЛЮБЫХ
ОПЕРАЦИЯХ ЧИСТКИ
И ТЕХНИЧЕСКОГО
ОБСЛУЖИВАНИЯ
СТИРАЛЬНОЙ
МАШИНЫ:**

- отключите стиральную машину от сети и выдерните штепсель из розетки;
- перекройте кран подачи воды;
- **Канди** оснащает все свои машины кабелем с заземлением. Убедитесь в том, что электросеть имеет заземленный провод. В случае его отсутствия, необходимо обращаться к квалифицированному персоналу.

CE Аппаратура фирмы **Канди** соответствует нормам ЭЭС N 89/336, 73/23 на электрооборудование;

- не касайтесь стиральной машины влажными руками и ногами;
- не работайте со стиральной машиной босиком;
- не применяйте удлинители во влажных и сырых помещениях (ванная, душевая комната).

**ВНИМАНИЕ!
ТЕМПЕРАТУРА ВОДЫ
ВО ВРЕМЯ СТИРКИ
МОЖЕТ ДОСТИГАТЬ 90°C.**

- прежде чем открыть крышку загрузочного люка, убедитесь в отсутствии воды в барабане.

РОЗДІЛ 3

ЗАХОДИ БЕЗПЕКИ

**УВАГА! ПРИ
БУДЬ-ЯКИХ ОПЕРАЦІЯХ
ЧИЩЕННЯ ТА
ТЕХНІЧНОГО
ОБСЛУГОВУВАННЯ
ПРАЛЬНОЇ МАШИНИ:**

- відключіть вилку від мережі;
- закрийте кран подачі води;
- "Канді" оснащує всі свої машини кабелем із заземленням. Переконайтеся, що електромережа має заземлений провід. В разі його відсутності необхідно звернутися до кваліфікованого спеціаліста.

CE Аппаратура фірми "Канді" відповідає нормам ЄЕС 89/336/ЄЕС та 73/23/ЄЕС на електрообладнання.

- не торкайтеся машини мокрими руками, ногами.
- не користуйтеся машиною босими ногами.
- не застосовуйте продовжувачі в вологих та сирих приміщеннях (ванна, душева кімната).

**УВАГА! ПРИ ПРАННІ
ВОДА МОЖЕ
НАГРІВАТИСЯ ДО 90°C.**

- перш ніж відкрити кришку, переконайтеся у відсутності води в баці.

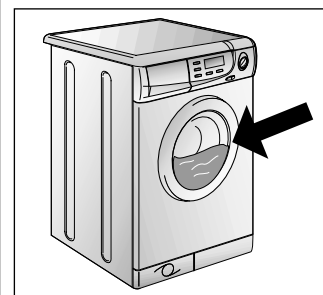
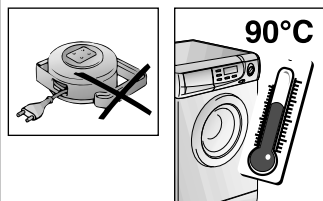
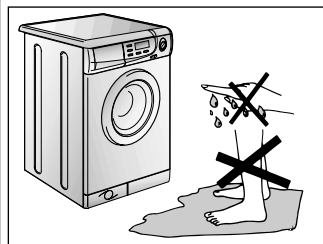
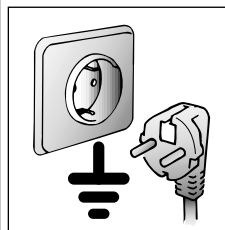
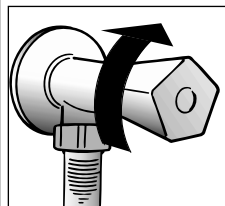
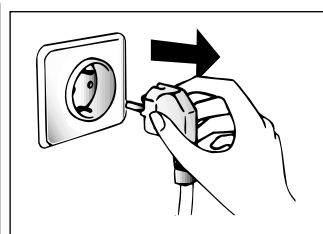

KAPITOLA 3

POKYNY PRO
BEZPEČNÉ
POUŽÍVÁNÍ
PRAČKY

**POZOR! NIŽE UVEDENÉ
POKYNY PLATÍ PRO
JAKÝKOLIV DRUH
ČIŠTĚNÍ A ÚDRŽBY**

- Vytáhněte vidlici el. šňůry ze zásuvky el. sítě
- Uzavřete kohout přívodu vody
- Všechny el. spotřebiče zn. CANDY jsou uemněny. Zajistěte, aby napájecí el. síť umožňovala ochranu uzemněním. V případě pochybnosti nechte prověřit pracovníkem odborné firmy.

CE Toto zařízení odpovídá směnicím EHS 89/336 a 73/23 a následným změnám.

- Nedotýkejte se pračky mokřima či vlhkýma rukama nebo nohama
- Nepoužívejte pračku jste-li bosí.
- Nejvyšší pozornost věnujte používání různých adaptérů, rozdějek a prodlužovacích šňůr v místnostech jako jsou koupelny nebo v místnostech se sprchou. **Je-li to možné, vyhněte se jejích používání vůbec.**

**UPOZORNĚNÍ:
BĚHEM CYKLU PRANÍ
MŮŽE VODA
DOSÁHNOUT TEPLoty
AŽ 90°C**

- Před otevřením pračky se ujistěte, že v bubnu není žádná voda

ROZDZIAŁ 3

ŚRODKI
BEZPIECZEŃSTWA

**UWAGA:
PRZED PRZYSTAPIENIEM
DO JAKIEJKOLWIEK
CZYNNOŚCI
CZYSZCZENIA LUB
KONSERWACJI
URZĄDZENIA NALEŻY**

- Wyjąć wtyczkę z gniazdka sieciowego.
- Zakreślić kran odpowiadający za dopływ wody.
- Firma CANDY wyposaża w uziemione wszystkie produkowane u siebie urządzenia. Upewnij się, że gniazdko zasilające pralkę posiada prawidłowo podłączony bolec uziemiający. W przeciwnym przypadku wezwij wykwalifikowanego elektryka.

CE Urządzenie niniejsze zgodne jest z dyrektywami Unii Europejskiej 89/336/CEE, 73/23/CEE, z uwzględnieniem późniejszych poprawek.

- Nie wolno dotykać urządzenia mokrymi lub wilgotnymi rękami lub nogami.
- Nie wolno mieć z nim kontaktu gdy stoimy boso na posadzce.
- Nie wolno używać przedłużaczy do doprowadzenia energii elektrycznej.

**OSTRZEŻENIE:
W CZASIE PRANIA
WODA W PRALCE
MOŻE OSIĄGNAĆ
TEMPERATURĘ 90°C**

- Przed otwarciem drzwiczek pralki należy sprawdzić, czy w bębnie nie ma wody.

CHAPTER 3

SAFETY MEASURES

**IMPORTANT:
FOR ALL CLEANING
AND MAINTENANCE
WORK**

- Remove the plug
- Turn off the water inlet tap.
- All Candy appliances are earthed. Ensure that the main electricity circuit is earthed. Contact a qualified electrician if this is not the case.

CE This appliance complies with Directives 89/336/EEC, 73/23/EEC and following changes.

- Do not touch the appliance with wet or damp hands or feet.
- Do not use the appliance when bare-footed.
- Extreme care should be taken if extension leads are used in bathrooms or shower rooms. Avoid this where possible.

**WARNING: DURING THE
WASHING CYCLE, THE
WATER CAN REACH A
TEMPERATURE OF 90°C.**

- Before opening the washing machine door, ensure that there is no water in the drum.

RU

● не пользуйтесь тройниками и переходниками;

● не позволяйте детям, инвалидам пользоваться машиной без Вашего наблюдения;

● не тяните за кабель машины и саму машину для отключения ее от электросети;

● не оставляйте машину в условиях атмосферных воздействий (дождь, солнце и т.п.);

● при транспортировке не опирайте машину ее люком на тележку;

Важно!
В случае установки машины на полу, покрытом ковром или ворсистым покрытием, необходимо обратить внимание на то, чтобы вентиляционные отверстия, расположенные снизу машины, не были закрыты ворсом.

● поднимайте машину вдвоем, как показано на рисунке;

● в случае неисправности или плохой работы машины, отключите ее, закройте кран подачи воды и не пользуйтесь ею. Для возможного ремонта обращайтесь только в центр техобслуживания Канди и требуйте использования оригинальных запчастей.

Несоблюдение этих норм может привести к нарушению безопасности машины;

● Если кабель питания поврежден, необходимо заменить его специальным кабелем, который можно найти в службе технического обеспечения.

UKR

● не користуйтеся трійниками та перехідниками;

● не дозволяйте дітям та некомпетентним особам користуватися машиною за Вашу відсутність;

● не тягніть за кабель машини та за саму машину при відключенні вилки від розетки;

● не залишайте машину в умовах атмосферних дій (під дощем, під сонцем тощо);

● у випадку пересування машини не піднімайте її за ручки керування чи за контейнер для мийних засобів.

● при перевезенні машини не кладіть її люком на візок.

УВАГА!
У випадку встановлення машини на підлозі з килимовим чи ворсистим покриттям, необхідно звернути увагу на те, щоб вентиляційні отвори, які знаходяться внизу машини, не були закриті ворсом.

● піднімайте машину удвоє, як показано на малюнку.

● в разі несправності чи поганої роботи машини відключіть її, закрийте кран подачі води та не користуйтеся машиною. З питань ремонту звертайтеся тільки в уповноважений Сервісний центр "Канді" та вимагайте використання тільки оригінальних запчастин. Недотримання цих норм може призвести до порушення безпеки машини.

● Якщо кабель живлення ушкоджений, необхідно замінити його спеціальним кабелем, який можна знайти в службі технічного забезпечення.

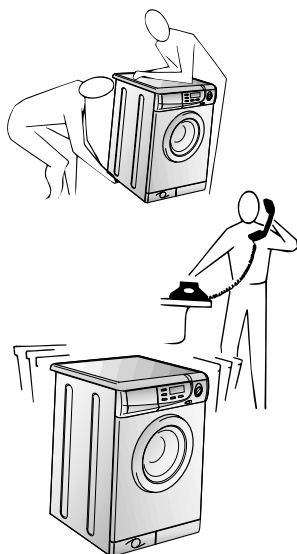
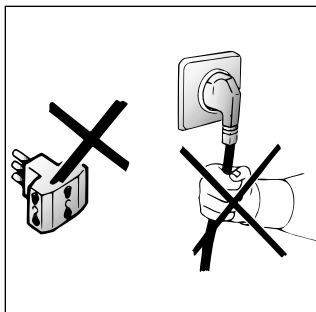
**CZ**

● Nepoužívejte adaptéry nebo vícenásobné zásuvky.

● Nedovolte, aby přístroj používaly děti nebo nekompetentní osoby bez dozoru.

● Při odpojování ze sítě netahujte pouze za síťovou šňůru, ale vytáhněte zástrčku ze zásuvky

● Nenechávejte přístroj vystaven atmosférickým vlivům (děšť, slunce atd.)

● Při přemístování přístroje jej nezvedejte za ovládací voliče nebo zásuvku na prášek.

● Při převozu neopírejte pračku dvířky o vozík.

Důležité!
Pokud umístíte přístroj na koberec, zkontrolujte, zda nejsou ohroženy ventily ve spodní části pračky.

● Přístroj zvedejte v páru podle obr.

● V případě poruchy nebo nesprávné činnosti vypněte pračku, uzavřete přívod vody a neodborně s přístrojem nemanipulujte. Kontaktujte Servisní centrum Candy a žádejte originální náhradní díly. Nedodržení těchto podmínek by mohlo ohrozit bezpečný provoz spotřebiče.

● Pokud by došlo k poškození přírodní šňůry, musí být nahrazena jinou originální dodávanou servisními centry Candy.

PL

● Nie wolno używać adapterów, ani rozgałęźniaczy elektrycznych.

● Urządzenie nie powinno być obsługiwane przez dzieci oraz osoby nie zaznajomione z urządzeniem.

● W celu wyjęcia wtyczki z gniazdka sieciowego nie należy ciągnąć za kabel zasilający ani pociągając samego urządzenia.

● Nie wolno narażać urządzenia na działanie czynników atmosferycznych (deszcz, słońce itp. ...)

● Podczas przenoszenia pralki nie wolno chwycić jej za pokrętła ani za pojemnik na środek do prania.

● Podczas transportu nie powinno się opierać drzwiczek pralki o wózek.

Ważne!
W przypadku instalacji urządzenia na podłożu pokrytym dywanem, chodnikiem, itp., należy sprawdzić czy nie są zatkane otwory wentylacyjne znajdujące się w dolnej części pralki.

● Pralka powinna być zawsze podnoszona przez dwie osoby, tak jak to pokazane jest to na rysunku.

● W przypadku awarii czy też nieprawidłowego działania wyłącz pralkę, zamknij kran doprowadzający wodę i staraj się jej nie dotykać. Skontaktuj się z autoryzowanym punktem serwisowym Candy. Nieprzestrzeganie powyższych zaleceń może negatywnie wpłynąć na bezpieczeństwo użytkownika urządzenia.

● W przypadku gdyby przewód zasilający (główny kabel) został uszkodzony jego wymiana na dobry może być wykonana tylko przez punkt serwisowy.

EN

● Do not use adaptors or multiple plugs.

● Do not allow the appliance to be used by children or the incompetent without due supervision.

● Do not pull the mains lead or the appliance itself to remove the plug from the socket.

● Do not leave the appliance exposed to atmospheric agents (rain, sun etc.)

● In the case of removal, never lift the appliance by the knobs or detergent drawer.

● During transportation do not lean the door against the trolley.

Important!
When the appliance location is on carpet floors, attention must be paid so as to ensure that there is no obstruction to the bottom vents.

● Lift the appliance in pairs as illustrated in the diagram.

● In the case of failure and/or incorrect operation, turn the washing machine off, close the water inlet tap and do not tamper with the appliance. Contact a Candy Technical Assistance Centre for any repairs and ask for original Candy spare parts. Avoidance of these norms may compromise the safety of the appliance.

● Should the supply cord (mains cable) be damaged, this is to be replaced by a specific cable available from the after sales service centre.

RU

ПАРАГРАФ 4

UKR

РОЗДІЛ 4

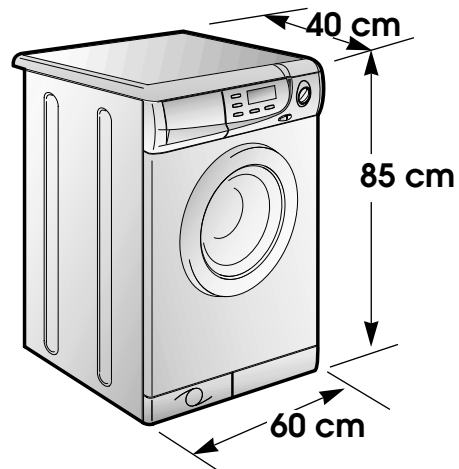

CZ

KAPITOLA 4

PL

ROZDZIAŁ 4

EN

CHAPTER 4

Технические характеристики	Технічні характеристики		
Загрузка (сухого белья)	Завантаження сухої білизни	<i>kg</i>	4,5
Нормальный уровень воды	Нормальний рівень води	<i>l</i>	6÷15
Потребляемая мощность	Максимальна споживана потужність	<i>W</i>	2150
Потребление энергии (программа 90°C)	Споживання електроенергії (програма 90°C)	<i>kWh</i>	1,8
эл. предохранитель	ЕЛ запобіжник	<i>A</i>	10
Скорость вращения центрифуги	Швидкість обертання центрифуги	<i>giri/min.</i>	1000
Давление в гидравлической системе	Тиск у гідравлічній системі	<i>MPa</i>	min. 0,05 max. 0,8
Напряжение в сети	Напруга в мережі	<i>V</i>	230

TECHNICKÉ ÚDAJE	DANE TECHNICZNE	TECHNICAL DATA
MAX. HMOTNOST SUCHÉHO PRÁDLA	CIĘŻAR PRANIA SUCHEGO	MAXIMUM WASH LOAD DRY
NORMÁLNÍ HLADINA VODY	POZIOM NORMALNY WODY	NORMAL WATER LEVEL
MAX.PŘÍKON	MAKSYMALNY POBÓR MOCY	POWER INPUT
SPOTŘEBA ENERGIE PŘI PROG.90°C	ZUŽYCIE ENERGII (PROG. 90°C)	ENERGY CONSUMPTION (PROG.90°C)
JIŠTĚNÍ	BEZPIECZNIK OBWODU ZASILANIA	POWER CURRENT FUSE AMP
OTÁČKY PŘI ODSTŘEDĚNÍ (ot./min.)	OBROTY WIRÓWKI (obr./min)	SPIN r.p.m.
TLAK VODY	CIŚNIENIE WODY W SIECI	WATER PRESSURE
NAPÁJECÍ NAPĚTÍ	NAPIĘCIE ZASILANIA	SUPPLY VOLTAGE

ПАРАГРАФ 5

СНЯТИЕ
УПАКОВКИ

После того, как стиральную машину освободили от ее упаковки, необходимо проделать следующие операции:

1. Выкрутить центральный стержень **A**, 2 боковых болта **C**.
2. Выкрутить 2 стержня **B**. После проведения этой операции внутрь машины упадут две пластмассовые распорки.
3. Наклоняя машину, удалить указанные выше распорки.
4. Замаскировать имеющиеся отверстия заглушками, которые поставляются вместе с инструкцией.

ВНИМАНИЕ!
НЕ ОСТАВЛЯЙТЕ
ЭЛЕМЕНТЫ УПАКОВКИ
ДЕТЯМ ДЛЯ ИГР.

РОЗДІЛ 5

ЗНЯТТЯ УПАКОВКИ

Після того, як пральну машину звільнили від її упаковки, необхідно виконати такі операції:

1. Викрутити центральний стрижень **A**, два бокових болти **C** і видалити планку **D** з відповідними пластиковими прокладками.
2. Викрутити два стрижня **B**. Після виконання цієї операції усередину машини впадуть дві пластмасові розпірки.
3. Нахилиючи машину, видалити вказані вище розпірки.
4. Замаскувати наявні отвори заглушками, які постачаються разом з інструкцією.

**УВАГА ! НЕ ЗАЛИШАЙТЕ
ЕЛЕМЕНТИ УПАКОВКИ
МАШИНИ В МІСЦІ,
ДОСТУПНОМУ ДЛЯ
ДІТЕЙ. ЦІ ЕЛЕМЕНТИ Є
ПОТЕНЦІЙНИМ
ДЖЕРЕЛОМ
НЕБЕЗПЕКИ.**

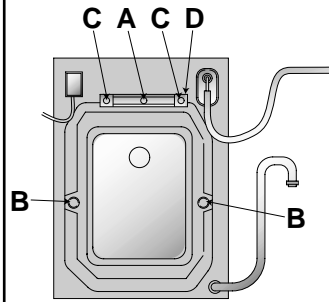

KAPITOLA 4

INSTALACE

Po vyjmutí pračky z obalu:

- 1) Odšroubujte střední váleček **A**, 2 šroubky **C** po stranách a pak odstraňte váleček "**D**" ze zadní stěny pračky s tím i distanční vložku z plastu.
- 2) Uvolněte 2 válečky **B** a odstraňte je. Distanční vložky z plastu č. 2 a 4 se uvolní dovnitř pračky.
- 3) Nahněte pračku dopředu, nechte spadnout a vyjměte uvedené distanční vložky.
- 4) Uzavřete otvory vzniklé odstraněním válečků zátkami, které jsou součástí vybavení spotřebiče spolu s návodem.

POZOR:
ODSTRAŇTE ZBYTKY
OBALU Z DOŠAHU DĚTÍ,
MOHLY BY BYT ZDROJEM
NEBEZPEČÍ.

ROZDZIAŁ 5

INSTALACJA PRAŁKI

Po zdjęciu opakowania fabrycznego, usunięciu styropianowych kształtek oraz folii ochronnej należy odblokować pralkę.

Kolejność czynności:

- 1) wykręcić śruby (**A**) i (**C**) znajdujące się na tylnej ścianie pralki po czym zdemonstrować klamrę (**D**) oraz plastikowe wkładki dystansowe,
- 2) wykręcić śruby (**B**). Do środka pralki wpadną 2 lub 4 plastikowe wkładki dystansowe,
- 3) przechylić pralkę i wyjąć wspomniane wyżej plastikowe wkładki dystansowe,
- 4) otwory po wykręconych śrubach zatkać zaślepkami znajdującymi się w załączonym do pralki komplecie (wewnątrz bębna).

UWAGA:
NIE NALEŻY POZOSTAWIAĆ
ELEMENTÓW
OPAKOWANIA DO
ZABAWY DZIECIOM, GDYŻ
ELEMENTY TE MOGĄ
STANOWIĆ POTENCJALNE
ŹRÓDŁO
NIEBEZPIECZEŃSTWA.

CHAPTER 5

SETTING UP
INSTALLATION

After taking the machine out of its packing, proceed as follows:

Work on the back side of the machine.

- 1) Unscrew the central rod **A**, the 2 side screws **C** and remove the bar **D** and the relevant plastic spacer.
- 2) Unscrew the two rods **B** and remove them. N° 2 or N° 4 plastic spacers will fall inside the machine.
- 3) By tilting the machine, remove the above mentioned plastic spacers.
- 4) Stop the holes using the plugs that you will find inside the bag containing the instruction booklet.

WARNING:
DO NOT LEAVE THE
PACKAGING IN THE
REACH OF CHILDREN
AS IT IS A POTENTIAL
SOURCE OF DANGER.

RU

Закрепите лист гофрированного материала на дне, как показано на рисунке.

Присоедините трубу к водопроводному крану и к машине.

Прибор должен быть подсоединен к водопроводу при помощи новых соединительных шлангов. Не используйте старые шланги и соединения.

Внимание!
Не открывайте водопроводный кран.

Придвиньте машину к стене, обращая внимание на то, чтобы отсутствовали перегибы, зажимы труб, закрепите сливную трубу на борту раковины или лучше к канализационной трубе с минимальной высотой над уровнем пола 50 см и диаметром больше диаметра сливной трубы.

В случае необходимости используйте жесткое устройство для сгиба сливной трубы.

UKR

Зафіксуйте поліхвильову прокладку на основі машини, як це показано на малюнку.

Приєднайте трубку набору води до водопровідного крану.

Прилади повині бути під'єднані до водної мережі за допомогою нового шлангу. Старий шланг повторно використовувати заборонено.

УВАГА! НЕ ВІДКРИВАЙТЕ КРАН В ЦЕЙ МОМЕНТ.

Присуньте пральну машину до стіни. Закріпіть зливний шланг на краю ванни, слідкуючи, аби трубки не перегиналися та не перекручувалися.

Краще приєднати зливний шланг безпосередньо до каналізаційної труби з мінімальною висотою над рівнем підлоги 50 см і діаметром більшим за діаметр зливної труби машини. Якщо необхідно, використовуйте жорсткий пристрій для загинання зливної труби.

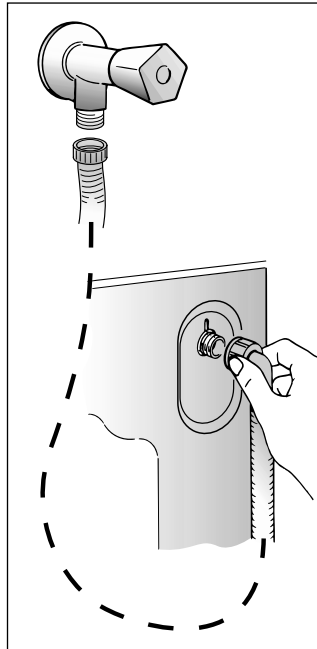
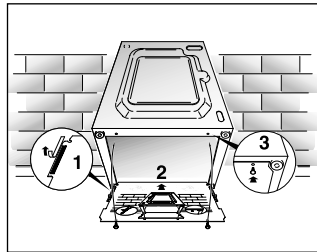
**CZ**

Upevněte ke dnu pračky přiložený protihlukový štít z vlnitého materiálu podle obrázku.

Hadici přívodu vody připevněte k vodovodnímu kohoutu koncem s pojistným ventilem (Water stop system).

Spotřebič musí být připojen k přívodu vody novou hadicí, která je součástí výbavy spotřebiče. Staré hadice nesmějí být znovu používány.

DŮLEŽITÉ:
V TĚTO FÁZI NEPOUŠŤJTE VODU.

Opřete konec odtokové hadice o vanu a dbejte na to, aby na hadici nevznikly zlomy nebo ohnutí. Odtoková hadice má být umístěna ve výšce min. 50 cm.

Je lepší použijete-li pevného odpadu o větším průměru, než je průměr odtokové hadice, tím umožníte průchod vzduchu. Pokud je potřeba, použijte pevný U-držák k upevnění hadice.

Případně prodloužení odtokové hadice může zavinit poruchy v chodu odtokového čerpadla a filtru, zejména v případě, je-li delší než 1 m.

PL

Umieścić wyciszający materiał tak jak pokazano na rysunku.

Podłączyć do kranu wąż doprowadzający wodę.

Urządzenie musi być podłączone do sieci wodociągowej za pomocą nowego zestawu węży gumowych. Nie należy używać starego zestawu.

UWAGA:
NIE ODKRECAĆ JESZCZE KRANU

Przysunąć urządzenie do ściany. Zawiesić wąż odpływowy na krawędzi wanny, uważając aby nie miał on załamań i aby był drożny na całej swej długości. Wskazany jest dotarcie węża odprowadzającego wodę do stałego odpływu o średnicy większej niż wąż odprowadzający wodę z pralki i znajdującego się na wysokości co najmniej 50 cm. W miarę potrzeby należy użyć usztywniającego kolanka, dostarczonego w komplecie wraz z pralką.

EN

Fix the sheet of corrugated material on the bottom as shown in picture.

Connect the fill hose to the tap.

The appliance must be connected to the water mains using new hose-sets. The old hose-sets should not be reused.

IMPORTANT:
DO NOT TURN THE TAP ON AT THIS TIME.

Position the washing machine next to the wall. Hook the outlet tube to the edge of the bath tub, paying attention that there are no bends or contractions along the tube.

It is better to connect the discharge hose to a fixed outlet of a diameter greater than that of the outlet tube and at a height of min. 50 cm. If is necessary to use the plastic sleeve supplied.

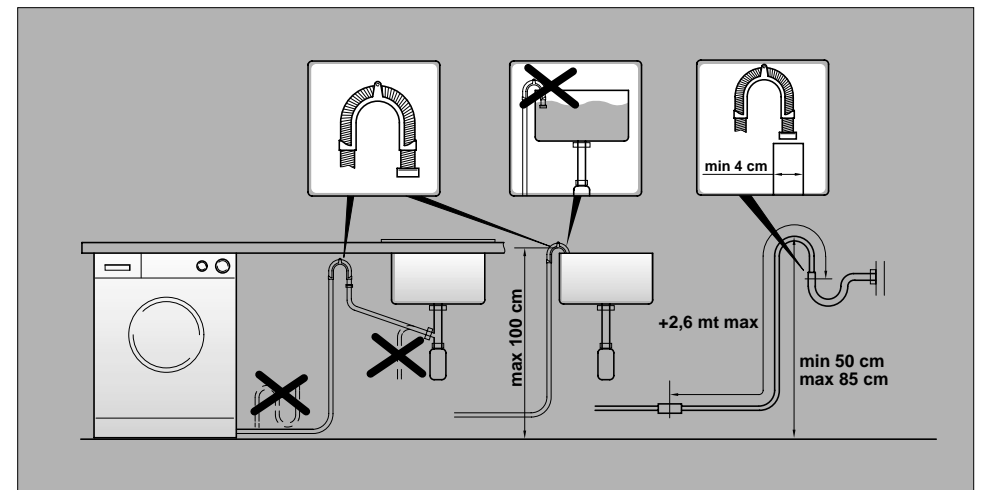
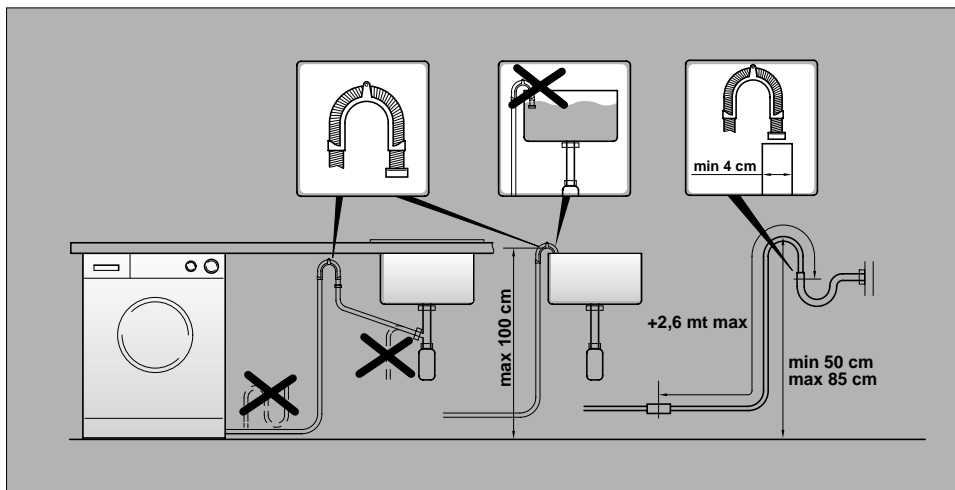

RU

Установите машину по уровню с помощью передних ножек.

вращая ножку, поднимите или опустите машину до хорошей ее опоры на пол.

Убедитесь в том, что кнопка СТАРТ не нажата.

Убедитесь, что переключатель программ находится в положении ВЫКЛ и загрузочный люк закрыт.

Включите вилку в розетку.

После подсоединения прибор должен быть расположен таким образом, чтобы розетка была доступной.

UKR

Установіть машину по рівню за допомогою передніх ніжок.

обертаючи ніжку, підніміть чи опустіть машину до доброї її опори на підлогу;

Переконайтеся, що кнопка СТАРТ не натиснута.

Переконайтеся, що кнопка знаходиться на позиції OFF та двері завантаження зачинені

Увімкніть вилку до розетки.

Після встановлення, прилад повинен бути розташований так, щоб штепсельна вилка та розетка електропостачання були легко доступні.

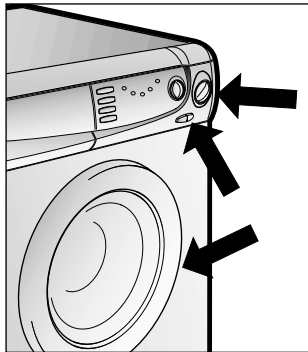
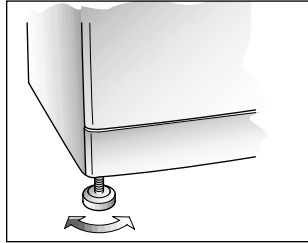

CZ

Pračka má 2 pohyblivé nožičky, kterými lze vyrovnat vodorovnou polohu pračky.

Otáčením snižujete nebo zdvihnete nožičku, dokud perfektně nepřilne k podlaze.

Zkontrolujte, že tlačítko START není stisknuté.

Zkontrolujte, že volič programů je v poloze OFF a dvířka pračky jsou zavřená.

Zapojte zástrčku do sítě.

Po instalaci spotřebiče se ujistěte, že spotřebič je umístěn tak, aby byla snadno přístupná zásuvka.

PL

Wypoziomować pralkę manipulując jej przednimi nóżkami.

Przekręcić nóżkę podnosząc ją lub opuszczając, tak aby uzyskać doskonałe przyleganie do podłoża.

Sprawdzić czy przycisk START nie jest wciśnięty

Sprawdzić czy pokrętło programów jest na pozycji OFF i czy drzwiczki są zamknięte.

Włożyć wtyczkę kabla zasilającego do gniazda sieciowego.

Po zainstalowaniu, urządzenie należy ustawić w pozycji zapewniającej swobodny dostęp do kontaktu (wtyczki).

EN

Use front feet to level the machine with the floor.

Rotate foot to raise or lower it until it stands firmly on the ground.

Ensure that the START button is not pressed.

Ensure that the knob is on the "OFF" position and the load door is closed

Insert the plug.

After installation, the appliance must be positioned so that the plug is accessible.

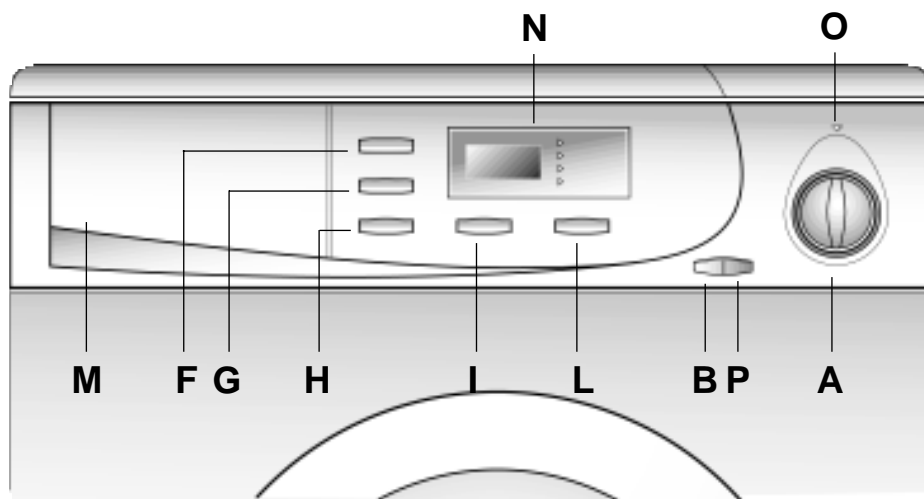

Описание команд

Ручка программ стирки
Клавиша откывания люка
Кнопка Супер Скорость
Клавиша суперполоскания "АКТИВА"
Кнопка БЕЗ СКЛАДОК
Клавиша установки оборотов центрифуги
Клавиша программирования момента пуска
Контейнер для моющих средств
Дисплей: температуры, длительность программы, скорость центрифуги, сдвиг начала программы
Светящийся индикатор "машина вкл"
Клавиша СТАРТ

ПАНЕЛЬ КЕРУВАННЯ

Ручка встановлення програм прання
Клавиша відкриття люка
Кнопка супер швидкості
Кнопка полоскання АКТИВА
Кнопка запобігання м'яття тканини
Клавиша встановлення обертів центрифуги
Клавиша програмування моменту пуску
Контейнер для миючих засобів
Дисплей: температура, тривалість програми, швидкість центрифуги, зсув початку програми
Світний індикатор "вкл/вкл"
Клавиша СТАРТУ

A
B
F
G
H
I
L
M
N
O
P

OVLÁDACÍ PRVKY

Volič programů s OFF
Tlačítko otevírání dveří
Tlačítko pro velmi rychlé praní
Tlačítko máchání "ACTIVA"
Tlačítko pro zabránění pomačkání
Tlačítko pro nastavení otáček odstředování
Tlačítko nastavení času odloženého startu
Zásobník pracích prostředků
Displej: teplota, trvání programu, otáčky odstředování, odložení startu
Indikátor START/STOP
Tlačítko "START"



OPIS ELEMENTÓW
PANELU STEROWANIA

Pokrętko programów z OFF
Przycisk odblokowujący drzwiczki
Przycisk Super szybkiego prania
Przycisk płukanie ACTIVA
Przycisk łatwe prasowanie
Przycisk regulacji prędkości obrotowej
Przycisk regulacji odłożonego startu
Szufłada na proszek
Ekran wyświetlający: temperaturę, czas trwania programu, prędkość obrotową, opóźnienie startu
Lampka kontrolna zasilania
Przycisk "START"



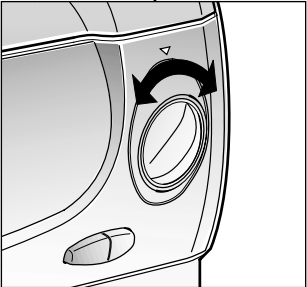

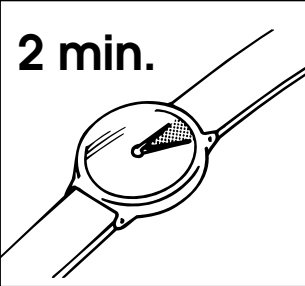
CONTROLS

Timer knob for wash programmes with OFF position
Door open button
Super Rapid button
ACTIVA rinse button
Crease guard button
Spin speed button
Delayed start button
Detergent drawer
Display which shows wash temperature, programme duration, spin speed, start delay.
Off/On indicator light
START button

<p>RU</p> <p>НАЗНАЧЕНИЕ КНОПОК</p>	<p>UKR</p> <p>ПРИЗНАЧЕННЯ КНОПОК</p>		<p>CZ</p> <p>POPIS OVLÁDACÍCH PRVKŮ</p>	<p>PL</p> <p>OPIS ELEMENTÓW PANELU STEROWANIA</p>	<p>EN</p> <p>DESCRIPTION OF CONTROL</p>
<p>ПЕРЕКЛЮЧАТЕЛЬ ПРОГРАММ С ОТМЕТКОЙ ВЫКЛ.</p> <p>ВРАЩАЕТСЯ В ОБЕ СТОРОНЫ, ЗАГОРАЕТСЯ ИНДИКАТОР ВКЛ/ВЫКЛ</p> <p>ПРИМЕЧАНИЕ: ДЛЯ ВЫКЛЮЧЕНИЯ СВЕТОВОГО ИНДИКАТОРА ПОВЕРНИТЕ ПЕРЕКЛЮЧАТЕЛЬ ПРОГРАММ В ПОЛОЖЕНИЕ ВЫКЛ.</p> <p>УСТАНОВКА ПРОГРАММЫ Стиральная машина с системой управления FUZZY может управлять процессом стирки, контролируя уровень воды, ритм стирки и полоскания без вмешательства пользователя. Простым поворотом переключателя устанавливается желаемая программа, на дисплее появляется соответствующая температура либо надпись, в зависимости от программы.</p> <p>Внимание: Если во время работы стиральной машины отключат электроэнергию, программа останется в памяти машины, и после включения тока программа запустится с того места, на котором была прервана.</p>	<p>ПРОГРАМАЧ В ПОЗИЦІЇ OFF</p> <p>ОБЕРТИ В ОБОХ НАПРЯМКАХ УВІМКНЕННЯ ІНДИКАТОРІВ ON/OFF</p> <p>Н.В. для відключення індикатора поверніть ручку програмача на позицію OFF.</p> <p>УСТАНОВКА ПРОГРАМИ Пральна машина з системою керування FUZZY LOGIC може управляти процесом прання, контролюючи рівень води, ритм прання та полоскання без втручання користувача. Простим поворотом перемикача встановлюється бажана програма, на дисплеї з'являється відповідна температура або напис, в залежності від програми.</p> <p>УВАГА : Якщо під час роботи пральної машини відімкнуть електроенергію, програма залишиться в пам'яті машини і після ввімкнення струму програма запуститься з того місця, на якому була перервана.</p>	<p>A</p> 	<p>VOLIČ PROGRAMŮ S OFF</p> <p>LZE JÍM OTÁČET V OBOU SMĚRECH -ROZSVÍTÍ SE SVĚTLNÁ KONTROLKA "ON" -</p> <p>POZOR: PRO VYPNUTÍ SVĚTLNÉ KONTROLKY "ON" OTOČTE VOLIČEM PROGRAMŮ DO POLOHY OFF.</p> <p>Výběr pracího programu Automatická pračka s Fuzzy Logic systémem je schopna řídit vaše praní nejrozumějším způsobem, to je přizpůsobit množství napouštěné vody požadavkům praní, upravit rytmus otáčení bubny a řídit postup máchání bez nezbytné účasti uživatele. Otáčením knoflíku voliče se aktivuje požadovaný program a na displeji se objeví teplota nebo symbol zvoleného programu.</p> <p>Upozornění: Jakmile dojde k jakémukoliv přerušení dodávky elektrického proudu během pracího cyklu, zvolený program se uloží do speciální paměti a po obnově přívodu proudu prací cyklus pokračuje až do konce.</p>	<p>POKREŃŁO PROGRAMÓW Z OFF</p> <p>MOŻNA NIM OBRACAĆ W OBIĘ STRONY -ZAPALA SIĘ SYGNALIZACJA ŚWIETLNA ON-</p> <p>PAMIĘTAJ: ABY ZGASIĆ SYGNALIZACJĘ ŚWIETLNA ON NALEŻY PRZESTAWIĆ POKREŃŁO PROGRAMÓW NA POZYCJĘ OFF.</p> <p>WYBÓR PROGRAMU. Pralki z technologią "Fuzzy logic" mogą zorganizować pranie w sposób najbardziej inteligentny, dostosowując ilość wody do ilości prania, rytm prania i płukania bez potrzeby ciągłego zaangażowania użytkownika. Obracając po prostu pokrętkę wyboru programu uaktywnia się wymagany program a na ekranie pojawia się wartość temperatury lub opis požądanego programu.</p> <p>Ostrzeżenie: Jeśli ma miejsce przerwa w dostawie energii podczas pracy pralki, specjalna pamięć zapamiętuje wybrany program i po przywróceniu napięcia rozpoczyna pracę w tym miejscu, w którym nastąpiła przerwa.</p>	<p>PROGRAMME SELECTOR WITH OFF POSITION</p> <p>ROTATES IN BOTH DIRECTIONS. THE ON/OFF INDICATOR LIGHT WILL GO ON</p> <p>N.B. TO SWITCH OFF THE INDICATOR LIGHT MOVE THE PROGRAMME SELECTOR TO THE OFF POSITION</p> <p>PROGRAMME SELECTION Washing machines with FUZZY logic technology can organise your wash in the most intelligent way, adapting the amount of water required, wash rhythm and rinses without the need for constant user involvement. Simply by turning the selector knob the required programme is activated and the temperature or the description of the desired programme appears on the display.</p> <p>Warning: If there is any break in the power supply while the machine is operating, a special memory stores the selected programme and, when the power is restored, it continues where it left off.</p>

<p align="center">RU</p> <p>Кнопка открывания загрузочного люка</p> <div style="border: 1px solid black; padding: 5px;"> <p>Внимание! Специальное устройство безопасности не позволяет немедленно открыть люк в конце стирки. В конце фазы отжима центрифугой следует подождать 2 минуты, прежде чем открыть люк.</p> </div>	<p align="center">UKR</p> <p>Клавіша відкривання люка</p> <div style="border: 1px solid black; padding: 5px;"> <p>Увага! Спеціальний пристрій безпеки не дозволяє негайно відкрити люк по закінченні прання. По закінченні фази віджиму центрифугою слід зачекати 2 хвилини, перш ніж відкрити люк.</p> </div>	<p align="center">B</p> <div style="border: 1px solid black; padding: 10px; text-align: center;"> <p>2 min.</p>  </div>	<p align="center">CZ</p> <p>TLAČÍTKO OTEVÍRÁNÍ DVEŘÍ</p> <div style="border: 1px solid black; padding: 5px;"> <p>POZOR: SPECIÁLNÍ POJISTKA ZABRANUJE OTEVŘENÍ DVÍŘEK PRAČKY IHNĚD PO SKONČENÍ PRÁNÍ. JAKMILE SKONČÍ ŽDÍMÁNÍ, VYČEKTEJE 2 MINUTY A POTOM TEPRVE DVÍRKA OTEVŘETE.</p> </div>	<p align="center">PL</p> <p>PRZYCISK ODBLOKOWUJĄCY DRZWICZKI</p> <div style="border: 1px solid black; padding: 5px;"> <p>UWAGA: URZĄDZENIE JEST WYPOSAŻONE W SPECJALNY SYSTEM ZABEZPIECZAJĄCY, KTÓRY ZAPOBIEGA NATYCHMIASTOWEMU OTWARCIU DRZWICZEK TUŻ PO ZAKOŃCZENIU PRANIA, LUB PO JEGO ZATRZYMANIU LUB PO ZAKOŃCZENIU WIROWANIA. PRZED OTWARCIEM DRZWICZEK NALEŻY ODCZEKAĆ 2 MINUTY.</p> </div>	<p align="center">EN</p> <p>DOOR OPEN BUTTON</p> <div style="border: 1px solid black; padding: 5px;"> <p>IMPORTANT: A SPECIAL SAFETY DEVICE PREVENTS THE DOOR FROM OPENING AT THE END OF THE WASH/SPIN CYCLE. AT THE END OF THE SPIN PHASE WAIT UP TO 2 MINUTES BEFORE OPENING THE DOOR.</p> </div>
<p>Внимание: мигающая лампочка клавиши означает, что данная клавиша несовместима с выбранной программой. Клавиши совместимы только если их лампочки светятся не мигая.</p>	<p>Примітка: Коли світло на кнопці миготить, це означає, що дана опція не може використана к обраною програмою.</p>		<p>UPOZORNĚNÍ: blikání tlačítka signalizuje, že volba není v souladu se zvoleným programem. Tlačítka jsou aktivní pouze osvětlená.</p>	<p>UWAGA: Migotanie kontrolki świetlnej oznacza, że dana funkcja nie jest przydzielona do wybranego programu.</p>	<p>Note: a flashing light on a button means that the option cannot be used with the programme selected. Buttons are only functional if illuminated.</p>
<p>Кнопка Супер Скорость</p> <p>Нажатием этой кнопки время программы стирки сокращается на 10-50 минут в зависимости от выбранной программы и температуры. Функция Супер Скорости может быть использована при загрузке машины от 1 до 4,5 кг.</p> <p>Эта кнопка может быть использована только в программах для хлопковых и синтетических тканей.</p>	<p>Кнопка супер швидкості</p> <p>При натисканні на цю кнопку час програми прання скорочується на 50 хвилин максимум, в залежності від програми та вибраної температури. Кнопка супер швидкості може бути використана при пранні від 1 до 4,5 кг білизни.</p> <p>Ця кнопка може бути використана тільки з програмами для бавовняних та синтетичних тканин</p>	<p align="center">F</p> <p align="center">R▶▶</p>	<p>TLAČÍTKO PRO VELMI RYCHLÉ PRÁNÍ</p> <p>Stisknutím tohoto tlačítka se zkrátí čas praní o max. 50 minut, a to v závislosti na zvoleném programu a teplotě praní. Tlačítko pro velmi rychlé praní může být použito pro náplň od 1 do 4,5 kg suchého prádla.</p> <p>(Toto tlačítko je aktivní pouze u pracích cyklů pro bavlněné a smíšené tkaniny).</p>	<p>PRZYCISK SUPER SZYBKIEGO PRANIA</p> <p>Wciśnięcie tego przycisku powoduje zredukowanie czasu prania do max. 50 minut w zależności od wybranego programu i temperatury. Przycisk super szybkiego prania może być użyty do prania ładunku od 1 do 4,5 kg.</p> <p>Ten przycisk może być wykorzystany przy programach: bawełna i tkaniny mieszane.</p>	<p>SUPER RAPID BUTTON</p> <p>By pushing this button the time of the wash programme is reduced to a maximum of 50 minutes depending on the programme and the temperature selected. The super rapid button can be used for washing loads of 1 to 4,5 kg. (This button can be utilised only on cottons and synthetic programmes).</p>
<p>Клавиша суперполоскания "АКТИВА"</p> <p>Благодаря новой электронной системе "АКТИВА" при нажатии данной клавиши возможно выполнить новый специальный цикл полоскания. Большое количество воды на стадии полоскания и новая комбинация циклов вращения барабана с заливом и сливом воды позволяет получить исключительные результаты полоскания. Данная функция разработана для людей с нежной и чувствительной кожей, для которых даже малейшие остатки моющих средств могут вызвать раздражение и аллергическую реакцию.</p>	<p>Кнопка полоскання АКТИВА</p> <p>Завдяки новій електронній системі АКТИВА, одним натиском кнопки можливо застосовувати спеціальний цикл полоскання. Додатковий об'єм води та новий механізм, з'єднані у цикл обертання барабану з завантаженням та відливом води, що дозволяє зробити білизну ідеально виполосканою. Ця функція була розроблена для людей з делікатною та чуттєвою шкірою, для яких залишки пральних засобів на виробі можуть викликати подразнення або алергію.</p>	<p align="center">G</p> 	<p>Тlačítko MÁCHÁNÍ "ACTIVA"</p> <p>Díky novému elektronickému pracímu systému ACTIVA, je možné stlačením tlačítka uskutečnit nový speciální cyklus máchání. Také díky mnohem většímu množství vody a působení nové kombinace rotačních cyklů bubny se střídavým napuštěním a vypuštěním vody, je prádlo dokonale vymáchané. Tato funkce byla studována výslovně pro osoby s choulostivou a citlivou pokožkou, pro které i malé množství pracího prášku by způsobilo vyrážku nebo alergie.</p>	<p>Przycisk PŁUKANIE AKTYWA</p> <p>Nowy elektroniczny system ACTIVA pozwala, za pomocą przycisku, wybrać specjalny cykl płukania, w czasie którego zwiększona ilość wody oraz obroty bębna połączone z wypuszczaniem wody powodują znacznie dokładniejsze wypłukanie pranej bielizny. Ten nowy cykl płukania został opracowany specjalnie dla osób o skórze delikatnej i wrażliwej, u których nawet minimalne resztki detergentu mogą powodować podrażnienia i alergie.</p>	<p>ACTIVA RINSE button</p> <p>Thanks to the new electronic system ACTIVA, acting on the button is possible to effect a new special rinse cycle. The addition of a lot of more water and the new action combined of cycles of rotation of the drum with load and unloading of water, allow to get laundry perfectly rinsed. This function has been studied for the people with delicate and sensitive skin, for which also a least residue of detergent can cause irritations or allergies.</p>

RU	UKR			CZ	PL	EN
<p>Выбор данной клавиши также рекомендуется для стирки детского и сильно загрязненного белья, при которой расходуются большие количества моющего средства, или при стирке полотенец, волокна которых имеют высокую способность удерживать в себе моющие средства. Данная клавиша не работает в программах стирки шерстяных тканей.</p> <p>Кнопка БЕЗ СКЛАДОК</p> <p>Эта функция позволяет свести до минимума образование складок на одежде в процессе стирки путем выбора программы стирки и типа стираемого белья. Например, для смешанного типа белья эффект достигается таким образом: постепенное уменьшение температуры воды, при смене воды барабан не вращается, очень деликатный отжим – все это позволяет обойтись без глажения белья после стирки. Для деликатного белья, за исключением изделий из шерсти, фазы стирки следуют в том же порядке, что и при стирке смешанного белья, только уже без постепенного уменьшения температуры воды, да еще добавляется фаза отстоя воды в барабане после последнего полоскания. При выборе программы для стирки “шерсти” или прочных тканей эта кнопка позволяет оставить белье в воде после последнего полоскания, чтобы волокна хорошенько расправились. По окончании циклов стирки прочных тканей, деликатных тканей или “шерсти” можно выполнять следующие операции: - Отжать кнопку БЕЗ СКЛАДОК чтобы остановить программу после слива воды или отжима. Если Вы не хотите отжимать вещи, и только слить воду, то: - отожмите кнопку СТАРТ - поверните переключатель программ в положение ВЫКЛ. - выберите программу СЛИВ - подождите 5 секунд - включите машину кнопкой СТАРТ</p>	<p>Рекомендується також використовувати дану функцію для дитячих речей, або при пранні дуже забруднених речей, для яких необхідно використовувати багато пральних засобів, або при пранні тканин, чиї волокна вбирають та затримують порошок. Дана програма не застосовується для прання вовни.</p> <p>Кнопка запобігання м'яття тканини</p> <p>Активізація даної функції дає можливість зменшити до мінімуму утворення пом'ятти речей, при цьому обирається програма певного циклу прання та типу тканин, що потрібно випрати. У разі комбінування змішаних типів тканин послідовно задавання команд фази градіального охолодження води, відсутності обертання барабану під час зливання води та повільне обертання дає можливість досягти максимального пом'якшення тканин. Для тонких тканин, за винятком шерстяних, потрібно використовувати вище вказані команди для змішаних типів тканин, за винятком градіального охолодження води, проте з додаванням фази статичної води у барабані з автоматичним стопом після останнього полоскання. У програмі для міцних тканин та вовни ця кнопка виконує лише одну функцію залишати тканини у воді в кінці останнього полоскання з метою максимального розтягування тканини. Для закінчення циклу прання міцних, деликатних тканин та вовни потрібно виконати наступні операції: - відтисніть кнопку ЗАПОБІГАННЯ М'ЯТТЯ ТКАНИНИ, щоб закінчити цикл фази зливу та обертання. Якщо Ви не бажаєте віджимати білизну та бажаєте лише злити воду, то: - Натисніть кнопку СТАРТ - Поверніть програмач на позицію OFF - Оберіть програму зливу води - Почекайте 5 секунд - Вімкніть прилад, натиснувши кнопку СТАРТ</p>	<p>H</p>		<p>Tato funkce se doporučuje také pro dětské oblečení nebo v případě praní velmi zašpiněného prádla, pro které je zapotřebí použít více pracího prášku, také při praní froté, kde vlákna mají tendenci prášek zadržovat. Toto tlačítko nelze použít u programů VLNA.</p> <p>TLAČÍTKO PRO ZABRÁNĚNÍ POMAČKÁNÍ</p> <p>Nastavením této funkce, aktivní pouze u pracích cyklů pro smíšené a jemné tkaniny, je možné snížit na minimum pomačkání prádla v návaznosti na prací cyklus zvolený výběrem programu a druhu praného prádla. V případě směsných tkanin se při praní využívá funkcí pro postupné ochlazení vody, vyloučení otáčení bubny během vypouštění lázně a pro jemné odstředování, čímž je zajištěna nevyšší regenerace praných tkanin. U Jemných tkanin, s výjimkou vlny, je postup stejný jako u výše uvedených směsných tkanin, je ale doplněn o funkci ponechání vody v bubnu po ukončení závěrečného máchání. U odolných tkanin a programu pro praní vlny má toto tlačítko pouze funkci ponechání vody v bubnu po skončení posledního máchání, aby se tím zachovala dokonalá pružnost vláken. Pro dokončení cyklu praní odolných tkanin, jemných tkanin a vlny můžete zvolit následující postup: - zrušit tuto funkci vygnutím tlačítka pro ZABRÁNĚNÍ POMAČKÁNÍ. Prací cyklus bude ukončen fází vypuštění vody a odstředěním prádla. V případě, že chcete pouze vypustit vodu: - vyberte práčku tlačítkem START - otočte voličem programů do polohy OFF - zvolte program pro pouhé vypuštění vody - vyčkejte 5 vteřin - znovu uveďte práčku do chodu</p>	<p><i>Doradzamy stosowanie tego programu przy praniu odzieży dziecięcej, oraz przy praniu tkanin silnie zabrudzonych, do których używa się zwiększonych ilości detergentu, jak również przy praniu tkanin frotte, które mają skłonność do zatrzymywania detergentów. Ten przycisk nie jest aktywny przy programach WŁNA.</i></p> <p>PRZYCIŚK ŁATWE PRASOWANIE</p> <p>Uruchomienie tej funkcji pozwala zmniejszyć do minimum gniecenie się pranych tkanin przez modyfikację parametrów programu dla wybranego cyklu i typu tkaniny. Szczególnie w przypadku tkanin mieszananych połączone działanie fazy stopniowego schładzania wody, braku obrotów bębna podczas odprowadzania wody i delikatnego wirowania minimalizuje gniecenie się włókien. W przypadku tkanin delikatnych, z wyjątkiem wlny, opisane wcześniej etapy wzbogacono o etap pozostawienia wody w bębnie po ostatnim płukaniu, a wyeliminowano etap schładzania wody - pozwoliło to uzyskać najlepsze rezultaty. W programie prania tkanin wytrzymałych i wlny przycisk ten wymusza jedynie pozostawienie prania w wodzie po zakończeniu ostatniego płukania, co umożliwi dokładne rozprężenie włókien. Na zakończenie cyklu prania tkanin wytrzymałych, tkanin delikatnych i wlny można: Zwolnić przycisk ŁATWE PRASOWANIE, pozwalając zakończyć pranie etapem odprowadzenia wody i wirowania. Jeżeli chcemy ustawić program TYLKO ODPROWADZANIE WODY należy: - wyjąć przycisk START - ustawić pokrętkę programów na pozycję OFF - wybrać program TYLKO ODPROWADZANIE WODY - poczekać 5 sekund - włączyć pralkę</p>	<p>It advises to also use this function for the children items and in case of washings of very dirty items, for which it is due to use a lot of detergent, or in the washing of towelling items whose fibers mostly have the tendency to hold the detergent. This button is not available in the Wool programmes.</p> <p>CREASE GUARD BUTTON</p> <p>The Crease Guard function minimizes creases as much as possible with a uniquely designed anti-crease system that is tailored to specific fabrics. MIXED FABRICS - the water is gradually cooled throughout the final two rinses with no spinning and then a delicate spin assures the maximum relaxation of the fabrics. DELICATE FABRICS - final two rinses with no spinning and then the fabrics are left in water until it is time to unload. When you are ready to unload, press the Crease Guard button - this will drain and spin ready for emptying RESISTANT FABRICS AND WOOLLENS - after the final rinse, the fabrics are left in water until it is time to unload. When you are ready to unload, press the Crease Guard button - this will drain and spin ready for emptying If you do not want to spin the clothes and activate drain only: - release the START button - turn the selector knob to the OFF position - select programme drain - wait around 5 seconds - switch on the appliance again by pressing the START button</p>

<p>RU</p> <p>Клавиша установки оборотов центрифуги</p> <p>Регулирование скорости центрифуги, от полного отключения до 1000 оборотов. На дисплее появляется 0 - центрифуга отключена, последовательность цифр от 2 до 10 оборотов.</p> <div style="border: 1px solid black; padding: 5px;"> <p>ПРИМЕЧАНИЕ: МОДЕЛЬ СНАБЖЕНА УСТРОЙСТВОМ, КОТОРОЕ ПРЕПЯТСТВУЕТ ЗАПУСКУ ЦЕНТРИФУГИ, ЕСЛИ БЕЛЬЕ В НЕЕ ЗАГРУЖЕНО С СИЛЬНЫМ НАРУШЕНИЕМ БАЛАНСА. ЧТО ПОМОГАЕТ СНИЗИТЬ УРОВЕНЬ ВИБРАЦИИ, УРОВЕНЬ ШУМА И УВЕЛИЧИТЬ СРОК СЛУЖБЫ СТИРАЛЬНОЙ МАШИНЫ.</p> </div>	<p>UKR</p> <p>Клавиша встановлення обертів центрифуги</p> <p>Регулювання швидкості центрифуги, від повного відключення до 1000 обертів. На дисплеї з'являється 0 - центрифуга відключена, послідовність цифр від 2 до 10 обертів.</p> <div style="border: 1px solid black; padding: 5px;"> <p>ПРИМІТКА: МОДЕЛЬ ОСНАЩЕНА ПРИСТРОЄМ, ЯКЕ ЗАВАЖАЄ ЗАПУСКОВИ ЦЕНТРИФУГИ, ЯКЩО БІЛИЗНА В НЕЇ ЗАВАНТАЖЕНА З СИЛЬНИМ ПОРУШЕННЯМ БАЛАНСУ. ЦЕ ДОПОМАГАЄ ЗНИЗИТИ РІВЕНЬ ВІБРАЦІЇ, РІВЕНЬ ШУМУ ТА ПОДОВЖИТИ ТЕРМІН СЛУЖБИ ПРАЛЬНОЇ МАШИНИ.</p> </div>	<p>I</p>		<p>CZ</p> <p>Tlačítko pro nastavení otáček odstředování</p> <p>Nastavení otáček odstředování. Otáčky lze nastavit od 1000 ot/min až po vyloučení odstředování - na displeji je zobrazeno "0". Stupeň nastavení otáček je zobrazen na displeji čísly od 2 do 10 a znamená regulaci od 200 ot/min po 1000 ot/min.</p> <div style="border: 1px solid black; padding: 5px;"> <p>POZNÁMKA: TENTO MODEL JE VYBAVEN SPECIÁLNÍM ELEKTRONICKÝM ZAŘÍZENÍM, KTERÉ NEDOVOLÍ SPUSTIT ODSTŘEDOVÁNÍ, POKUD JE PRÁDLO V BUBNU ŠPATNĚ ROZLOŽENÉ A VZNIKL BY TAK NEVÝVAŽEK. SNIŽUJÍ SE TÍM VIBRACE, HLUK PŘI ODSTŘEDOVÁNÍ A PRODLUŽUJE SE ŽIVOTNOST PRAČKY.</p> </div>	<p>PL</p> <p>Przycisk regulacji prędkości obrotowej</p> <p>Regulacja prędkości wirowania od włączenia do 1000 obrotów/minutę przy wyłączonym wirowaniu wyświetlane jest 0 zaś dla prędkości od 200 do 1000 obrotów/minutę wyświetlane są liczby od 2 do 10.</p> <div style="border: 1px solid black; padding: 5px;"> <p>UWAGA NINIEJSZY MODEL JEST WYPOSAŻONY W SPECJALNE URZĄDZENIE ELEKTRONICZNE, KTÓRE NIE DOPUSZCZA DO WIROWANIA JEŚLI ZAŁADUNEK PRAŁKI NIE JEST WYWAŻONY. POZWALA TO OGRANICZYĆ DRGANIA, WYCISZA PRACĘ I PRZEDŁUŻA CZAS ŻYCIA MASZYNY.</p> </div>	<p>EN</p> <p>SPIN SPEED BUTTON</p> <p>Spin speed selector: each press of this button reduces the spin speed by 100 r.p.m., from the maximum for the selected programme it can reduce to 200 r.p.m. and then to 0 r.p.m. for complete spin cancel.</p> <div style="border: 1px solid black; padding: 5px;"> <p>NB: THIS MODEL IS FITTED WITH A SPECIAL ELECTRONIC DEVICE WHICH WILL NOT ALLOW SPINNING TO COMMENCE WHEN THE LOAD IS UNBALANCED. THIS HELPS REDUCE VIBRATION, IMPROVE THE SILENT OPERATION AND INCREASE THE LONGEVITY OF THE MACHINE.</p> </div>
<p>Клавиша программирования момента пуска</p> <p>Устройство пуска со сдвигом во времени от 0 до 23 часов, работает на всех программах. Каждым нажатием кнопки момент пуска машины сдвигается на 1 час.</p>	<p>Клавиша програмування моменту пуску</p> <p>Пристрій для пуску зі зсувом в часі від 0 до 23 годин, працює на всіх програмах. Кожним натисканням кнопки момент пуску машини зсувається на 1 годину.</p>	<p>L</p>		<p>Tlačítko nastavení času odloženého startu</p> <p>Odložení startu od 0 do 23 hodin lze použít pro všechny programy. Jakýkoliv čas lze nastavit stisknutím tohoto tlačítka, a to zvyšováním po 1 hodině.</p>	<p>Przycisk regulacji odłożonego startu</p> <p>Opóźnienie startu od 0 do 23 godzin dostępne dla wszystkich programów. Za każdym wciśnięciem przycisku opóźnienie zwiększa się o jedną godzinę.</p>	<p>DELAYED START BUTTON</p> <p>Delay the program start from 0 to 23 h available for all programmes. Each time the button is pressed the delay increases by one hour.</p>
<p>Подсветка дисплея</p> <p>Данные лампочки предназначены для подсветки дисплея (температуры, продолжительности программы, скорости отжима, или отложенного запуска).</p> <p>Внимание: В целях экономии электроэнергии подсветка дисплея тускнеет приблизительно через 30 секунд.</p>	<p>Кнопки світла на дисплеї</p> <p>Дані кнопки призначені для індикації функцій, що показані на дисплеї (Температури, тривалість програми, швидкість обертання барабану та відкладання старту)</p> <p>Примітка: Для збереження енергії дисплеї стає тьмяним після приблизно 30.</p>	<p>N</p>		<p>KONTROLKY DISPLAY</p> <p>Rozsvítí se pro označení funkce na displeji (teplota, délka pracího programu, rychlost odstředění, nebo odložený start).</p> <p>POZNÁMKA: Pro úsporu elektrické energie se světelnost displeje sníží zhruba po 30 sekundách.</p>	<p>KONTROLKI WYŚWIETLACZA</p> <p>Zapalają się, aby wskazać funkcje pokazane na wyświetlaczu (takie jak: temperatura, czas trwania programu, obroty wirówki, opóźniony start).</p> <p>Uwaga: Dla oszczędności energii intensywność oświetlenia wyświetlacza zmniejsza się po około 30 sek.</p>	<p>DISPLAY LIGHTS</p> <p>These light up to indicate the function shown in the display (Temperature, programme duration, spin speed or start delay).</p> <p>NOTE: To save energy the display grows dim after about 30".</p>
<p>Светящийся индикатор "машина вкл"</p>	<p>Світний індикатор "вкл/викл"</p>	<p>O</p>		<p>INDIKÁTOR START/STOP</p>	<p>LAMPKA KONTROLNA ZASILANIA</p>	<p>ON/OFF INDICATOR LIGHT</p>

RU

КНОПКА СТАРТ**Запуск программы.**

После того, как все функции установлены, программа может быть запущена нажатием клавиши "СТАРТ" (при этом люк заблокируется). На дисплее появятся 3 линии "-- --", далее: среднее время выполнения программы и по истечении 10-15 минут, в течение которых определится температура воды, вес загруженного белья и т. д., дисплей покажет время, оставшееся до окончания стирки.

Если запрограммирован пуск машины со сдвигом во времени, машина не включится, пока не истечет заданное время ожидания, при этом цифры на дисплее перевернуты, а клавиша "пуск со сдвигом во времени" продолжает мигать.

ПРИМЕЧАНИЕ: ПОСЛЕ НАЖАТИЯ КНОПКИ СТАРТ ДО НАЧАЛА РАБОТЫ МОЖЕТ ПРОЙТИ НЕСКОЛЬКО СЕКУНД.

КАК ИЗМЕНИТЬ ПАРАМЕТРЫ ПОСЛЕ ВКЛЮЧЕНИЯ ПРОГРАММЫ

После запуска программы можно изменять отдельные функции с помощью соответствующих кнопок. Отжать клавишу START. На дисплее мигает обозначение или температура заданной программы. Внесите изменения (например, уменьшение числа оборотов центрифуги) и повторно нажмите клавишу START. На дисплее появится время, оставшееся до окончания программы.

UKR

КНОПКА СТАРТУ**Програма старту**

Після попередніх операцій програма може бути розпочата натиском на кнопку СТАРТУ. (Майте на увазі, що буде активовано захисне закриття дверей). По-перше, 3 лінії --- з'являться на дисплеї, далі буде слідувати: середня тривалість програми та після 10-15 хвилин, за які буде показана температура, кількість білизни та інше, дисплей буде показувати час до закінчення прання.

Якщо запрограмований пуск машини із зсувом у часі, машина не ввімкнеться, доки не вийде заданий час чекання, при цьому цифри на дисплеї перевернуті, а клавіша "пуск зі зсувом в часі" продовжує блимати.

НОТАТКА: ПІСЛЯ ТОГО ЯК КНОПКА СТАРТ НАТИСНУТА, ПРИСТРОЮ НЕОБХІДНО ДЕКІЛЬКА СЕКУНД ДО ПОЧАТКУ РОБОТИ.

ЯК ЗМІНИТИ ПАРАМЕТРИ ПІСЛЯ ВВІМКНЕННЯ ПРОГРАМИ

Після запуску програми можна змінити окремі функції за допомогою відповідних кнопок. Віджати клавішу START. На дисплеї блимає позначення чи температура заданої програми. Внесіть зміни (наприклад, зменшення числа обертів центрифуги) і повторно натисніть клавішу START. На дисплеї з'явиться час, який залишився до закінчення програми.

P



CZ

TLAČÍTKO START**SPUŠTĚNÍ PROGRAMU**

Po provedení kroků popsanych v předchozí části lze spustit program stisknutím tlačítka START (zároveň dojde k zajištění zámku dveří vkladacího otvoru).

Nejdříve se na displeji objeví 3 čárky (---) která jsou sledována průměrnou délkou programu a po 10 – 15 minutách během kterých se určí teplota vody, množství zašpiněného prádla apod., dojde ke znázornění zbytkového času praní.

Jestliže bylo nastaveno odložení startu, pračka bude čekat se spuštěním až zvolený čas, zobrazený na displeji v celých hodinách, vyprší. Po celou dobu bude tlačítko odloženého startu blikat.

POZN.: PO SPUŠTĚNÍ PRAČKY TLAČÍTKEM START JE NUTNÉ VYČKAT NĚKOLIK VTEŘIN, NEŽ JE PRAČKA UVEDENA DO CHODU.

ZMĚNA NASTAVENÍ PO ZAČÁTKU BĚHU PROGRAMU

Jakmile byl zvolený program zahájen, změnu nastavení lze provést pouze stisknutím odpovídajících tlačítek:

Vypněte tlačítko zapnutí/vypnutí. Tím začne blikat na displeji teplota nebo symbol zvoleného programu. Proveďte vámi požadované změny (např. snižte otáčky odstředování) a znovu stiskněte tlačítko zapnutí/vypnutí. Na displeji se objeví čas zbývajících do konce programu.

PL

PRZYCISK START**WŁĄCZENIE PROGRAMU**

Po zakończeniu poprzednich czynności można włączyć program naciskając przycisk START. (przypominamy, że włączy się blokada drzwiczek) Najpierw na wyświetlaczu pojawią się 3 linie (---), po których pojawi się średni czas programu, a po 10-15 minutach, w czasie których program elektronicznie ustali temperaturę wody, wagę bielizny itp. na wyświetlaczu pojawi się czas pozostały do końca programu.

Po wybraniu opóźnienia startu urządzenie oczekuje na rozpoczęcie prania odliczając na ekranie czas, podczas gdy miga przycisk „opóźnienia startu”.

UWAGA: PO WŁĄCZENIU PRAŁKI ZA POMOCĄ PRZYCISKU START NALEŻY POCZEKAĆ KILKA SEKUND, AŻ PRAŁKA ROZPOCZNIE CYKL PRANIA.

ZMIANY USTAWIEŃ PO WŁĄCZENIU PROGRAMU

Zmiana ustawień po uruchomieniu programu Z chwilą uruchomienia programu można zmieniać ustawienia przyciskając odpowiednie przyciski. Należy zwołać przycisk START. Zaczyna migać odczyt temperatury lub opis programu. Należy wtedy wprowadzić zmiany (na przykład zmniejszyć prędkość wirowania) i ponownie wcisnąć przycisk START. Na ekranie ukaże się czas pozostały do zakończenia programu.

EN

START BUTTON**START A PROGRAMM**

After the preceding operations the programme can be started by pressing the START button (note that the door safety lock will be activated). At first 3 lines --- will appear on the display, followed by: the average length of programme and after 10-15 minutes, during which time the water temperature, amount of laundry, etc. are determined, the display shows the time remaining to the end of the wash.

If a delay start has been selected, the appliance will wait until that time before starting, displaying a countdown in hours, while the "start delay" button will continue to flash.

NOTE: WHEN THE START BUTTON HAS BEEN PRESSED, THE APPLIANCE CAN TAKE FEW SECONDS BEFORE STARTS WORKING.

CHANGING THE SETTINGS AFTER THE PROGRAMME HAS STARTED

Once the programme has started the settings can only be altered by pressing the relevant buttons. Release the START button. The temperature or the description of the selected programme flash on the display. Make your changes (eg. reduce the spin speed) and press the START button once more. The time remaining to the end of the programme will appear on the display.

RU

Если возникнет необходимость извлечь или наоборот, добавить отдельные предметы во время стирки, надо отжать клавишу START и подождать ДВЕ минуты, пока предохранительное устройство не разблокирует дверцу. Совершив требуемую операцию, закройте дверцу и нажмите клавишу START, машина начнет работу с того момента, когда работа была прервана.

Отмена заданной программы

Отменить программу можно на любой стадии ее выполнения. Для этого нажмите еще раз отжатую клавишу "СТАРТ" и установите ручку выбора программ в положение "ВЫКЛЮЧЕНО". Для перезапуска программы сместите ручку выбора программ из положения "ВЫКЛЮЧЕНО". Стиральная машина готова для выполнения другой программы или к отключению.

**ВНИМАНИЕ:
ЗАГРУЗОЧНЫЙ ЛЮК НЕ
ОТКРОЕТСЯ, ДО ТЕХ ПОР
ПОКА НАЖАТА КНОПКА
СТАРТ.**

Окончание цикла

При окончании цикла стирки вся индикация выключается, на дисплее появляются 000. По истечении 2 минут цифры 000 начинают мигать. Это означает, что белье можно выгружать. Опять нажмите клавишу "СТАРТ", установите ручку выбора программ в положение "ВЫКЛЮЧЕНО" и нажмите клавишу открывания люка.

UKR

Якщо виникне потреба витягти чи навпаки, додати окремі речі під час прання, треба віджати клавішу START і зачекати ДВІ хвилини, доки запобіжний пристрій не розблокує дверцята. Виконавши потрібну операцію, закрийте дверцята і натисніть клавішу START; машина почне роботу від того моменту, коли робота була перервана.

Анулювання програми одним натиском

Можливо анулювати програму одним кроком наступним чином: повторно натиснути кнопку СТАРТ, повернути селектор на позицію OFF, перезапустіть програму, переводячи селектор з позиції OFF. Пральна машина готова для виконання іншої програми або може бути вимкненою.

**УВАГА:
ДВЕРІ НЕ МОЖНА
ВІДЧИНЯТИ, ПОКИ
УВІМКНЕНА КНОПКА
СТАРТ**

ЗАКІНЧЕННЯ ЦИКЛУ

Наприкінці циклу світло гасне, 000 з'являється на дисплеї, після 2 хвилин 000 починає миготіти, показуючи, що білизну можливо виймати. Натисніть кнопку СТАРТ знову, поверніть селектор на позицію OFF та натисніть кнопку відкриття дверей.

CZ

Chcete-li přidat nebo vyjmout některé kusy prádla z bubny během praní, vymáčkněte tlačítko zapnutí/vypnutí a počkejte DVĚ minuty až bezpečnostní zařízení uvolní zámek dveří.

Pak proveďte potřebný úkon, zavřete dveře a znovu stiskněte tlačítko zapnutí/vypnutí. Pračka bude pokračovat v nastaveném programu tam, kde byl přerušen.

VYNULOVÁNÍ NASTAVENÉHO PROGRAMU

Nastavený program můžete kdykoliv zrušit následujícím postupem: vymáčkněte tlačítko START a otočte voličem do polohy OFF a znovu nastavte volič na jiné místo než je pozice OFF. Pračka bude připravena pro nastavení nového programu nebo na vypnutí.

**POZOR:
NESMÍTE OTEVÍRAT
DVÍŘKA PRAČKY, POKUD
TLAČÍTKO START NENÍ
UVOLNĚNÉ.**

KONEC CYKLU

Na konci cyklu zhasnou všechny kontrolky a na displeji se objeví nápis 000, po 2 minutách údaj 000 začne blikat a tím je stanoveno, že prádlo lze vyjmout. Uvolněte tlačítko START uveďte volič do pozice OFF a stiskněte tlačítko otevření dveří.

PL

Gdy chcemy dodać lub wyjąć jakieś sztuki z prania podczas prania, należy zwolnić przycisk START i poczekać dwie minuty zanim zamek bezpieczeństwa zwolni drzwiczki. Po wykonaniu manewru należy zamknąć drzwiczki, wcisnąć przycisk START i wtedy pralka będzie kontynuować przerwana pracę.

KASOWANIE USTAWIONEGO PROGRAMU

Jest możliwe, w dowolnym momencie, skasowanie już ustawionego programu.. Należy zwolnić przycisk START, ustawić pokrętło programatora w pozycji OFF, a następnie przestawić pokrętło programatora do pozycji poza OFF. Pralka jest wtedy gotowa do ustawienia innego programu lub do całkowitego jej wyłączenia.

**UWAGA: NIE MOŻNA
OTWORZYĆ DRZWICZEK
JEŚLI PRZYCISK START
NIE JEST ZWOLNIONY.**

KONIEC CYKLU

Na zakończenie cyklu zgasną kontrolki światła a na wyświetlaczu pokaże się napis :000. Po 2 minutach napis 000 zacznie migotać, co oznacza że można wyjąć pranie. Należy wtedy zwolnić przycisk START, przekręcić pokrętło programatora do pozycji OFF i wcisnąć przycisk otwierania drzwiczek.

EN

If you wish to add or remove items during washing, release the "START" button and wait TWO minutes until the safety device unlocks the door. When you have carried out the manoeuvre, close the door, press the "START" button and the appliance will continue working where it left off.

CANCELLING A SELECTED PROGRAMME

The programme can be cancelled at any time in the following way: release the START button, turn the selector knob first to the OFF position and then away from it. The machine will be ready for another programme or to be switched off.

**ATTENTION:
THE DOOR CANNOT BE
OPENED UNTIL THE
START BUTTON HAS BEEN
RELEASED**

END CYCLE

At the end of the cycle the lights go out, and 000 appears on the display, after 2 minutes the 000 starts flashing to indicate that the laundry can be removed. Press the START button again, turn the selector to the OFF position and press the door open button.

ПАРАГРАФ 7

КОНТЕЙНЕР ДЛЯ МОЮЩИХ СРЕДСТВ

Контейнер для моющих средств поделен на четыре отделения.

- I отделение служит для порошка предварительной стирки.
- Второе отделение, помеченное "II", предназначено для моющих средств, как для основных программ, так и для Сверхбыстрой 32- минутной программы.

Внимание!
Помните, что некоторые порошки удаляются с трудом. В этом случае рекомендуем использовать специальный контейнер, который помещают с порошком непосредственно в барабан (продается с моющим средством).

- III отделение  служит для отбеливателя.

Внимание!
В III и IV отделения заливают только жидкие средства.

- IV отделение  служит для специальных добавок: смягчители, ароматические, синька, крахмал и т.п.

РОЗДІЛ 7

КОНТЕЙНЕР ДЛЯ МИГОУИХ ЗАСОБІВ

Контейнер для мигуючих засобів поділений на чотири відділення.

- I відділення служить для порошку попереднього прання.
- Другий, позначений "II", - це контейнер для основних програм прання та для надшвидкої програми прання.

Увага!
Пам'ятайте, що деякі порошки важко видаляються. В такому випадку рекомендуємо застосовувати спеціальний контейнер, який заповнюється порошком і розташовується безпосередньо в барабані (продается з мийним засобом).

- III відділення  служить для вибілювача.

Увага!
В III та IV відділення заливають тільки рідкі мийні засоби.

- IV відділення  служить для спеціальних добавок: зм'якшувачів, ароматизаторів, крохмалю, синьки тощо.

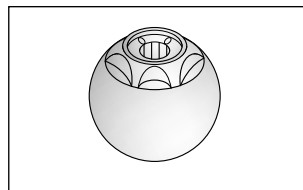
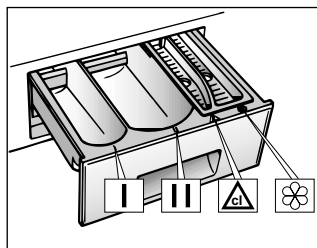

KAPITOLA 7

ZÁSOBNÍK PRACÍCH PROSTŘEDKŮ

Zásobník pracích prostředků je rozdělen do čtyř částí:

- první část pro práci prášek na předpírku
- Druhé oddělení nasyčky označené symbolem "II" slouží pro práci prostředek pro praní nebo pro rychloprogram 32'.

DŮLEŽITÉ:
PAMÁTEJTE, ŽE NĚKTERÉ PRACÍ PRAŠKY SE ŠPATNĚ ODŠTRÁNUJÍ (ROZPOUŠTĚJÍ). V TAKOVĚM PŘÍPADĚ DOPORUČUJEME POUŽITÍ SPECIÁLNÍCH NÁDOBĚK A JEJICH VLOŽENÍ DO PRACÍHO BUBNU.

- třetí  část se používá pro bělicí prostředky.

DŮLEŽITÉ:
TŘETÍ A ČTVRTOU ČÁST MUŽETE PLNIT POUZE TEKUTÝMI PROSTŘEDKY.

- čtvrtá část se používá pro speciální přídavné prostředky  změkčovače, škrob, ařiváž, bělicí prostředky, vůně aj.

ROZDZIAŁ 7

SZUFLADA NA PROSZEK

Szuflada na proszek jest podzielona na 4 przegródki:

- Pierwsza przegródka I jest przeznaczona na środek do prania wstępnego.
- Drugi pojemnik oznaczony symbolem II jest przeznaczony na proszek do programu szybkiego 32'.

UWAGA:
PAMIĘTAJ, ŻE NIEKTÓRE ŚRODKI PIORĄCE SA TRUDNIE DO USUNIĘCIA; W TAKIM PRZYPADKU ZALECA SIĘ UŻYĆ POJEMNICZKA ZE ŚRODKIEM PIORĄCYM WKŁADANEGO BEZPOŚREDNIO DO BĘBNA PRAŁKI

- trzecia  przegródka szuflady jest przeznaczona na wybielacz

UWAGA:
TRZECIA I CZWARTA PRZEGRÓDKA PRZEZNACZONE SĄ WYŁĄCZNIE NA PRODUKTY PŁYNNIE

- czwarta  przegródka jest przeznaczona na specjalne dodatki do prania; środki zmiękczające wodę, zapachowe, krochmal, wybielacze.

CHAPTER 7

DETERGENT DRAWER

The detergent drawer is divided into 4 compartments:

- The first I for the prewash detergent
- The second II for the main wash detergent or for 32 minute rapid programme detergent

IMPORTANT:
REMEMBER THAT SOME DETERGENT ARE DIFFICULT TO REMOVE. IN THIS CASE WE ADVISE THE USE OF THE SPECIAL CONTAINER TO BE USED INSIDE THE DRUM.

- The third  bleach compartment

IMPORTANT:
ONLY INTRODUCE LIQUID PRODUCTS IN THE THIRD AND FOURTH COMPARTMENTS.

- The fourth  is for special additives, softeners, perfumes, starches, whiteners, etc.

ПАРАГРАФ 8

ВЫБОР ПРОГРАММ

Для различных типов тканей и степени загрязнения эта стиральная машина имеет 4 группы программ, в соответствии с которыми выбирает цикл стирки, температуру и продолжительность стирки (см. таблицу программ стирки).

1. Прочные ткани

Этот набор программ разработан для максимально интенсивной стирки и полоскания с промежуточными циклами отжима для наилучшего качества полоскания. Заключительный отжим удаляет воду более интенсивно, чем другие программы стирки.

2. Смесовые и синтетические ткани

Основная стирка и полоскание дают отличные результаты благодаря тщательно подобранной скорости вращения барабана и уровню воды. Деликатный отжим гарантирует, что белье будет меньше сминаться.

3. Особо деликатные ткани

Это новый цикл программ, который чередует стирку и замачивание. Эти программы рекомендуются для очень деликатных тканей, типа чистой шерсти для машинной стирки. Стирка и полоскание выполняются при высоком уровне воды для обеспечения наилучших результатов.

РОЗДІЛ 8

ВИБІР ПРОГРАМ

Для прання різних типів тканин різного ступеня забруднення машина має 4 групи програм, які різняться за циклами прання, температурою, тривалістю циклу (див. "Таблиця програм").

1. Міцні тканини

Програми призначені для максимального ступеня прання. Вони передбачають полоскання з проміжними циклами віджиму, забезпечуючи високу якість полоскання. Останній віджим забезпечує ефективне видалення залишків вологи.

2. Сумішні та синтетичні тканини

Основне прання та полоскання дають найкращі результати завдяки різним ритмам обертання барабана та рівням води. Деликатний віджим забезпечує найменший ступінь збігання тканин.

3. Особливо делікатні тканини

Цей новий режим прання, який чергує прання та замочування, особливо рекомендується для прання делікатних тканин — таких, як чиста вовна. Прання та полоскання у великому обсязі води забезпечують найкращий результат.

TIPO	SIMBOLO ETICHETTA	PROGRAMMA PER	CARICO MAX KG
bianchi	95°	Molto sporco Lenzuola, tovaglie e colori scuri e bianchi, asciugamani bianchi	5
sporco	95°	PROGRAMMA RAPIDO Molto sporco Lenzuola, tovaglie e colori scuri e bianchi, asciugamani bianchi	
piatti	60°	Sporco normale Biancheria colorata, camicie, vestiti, maglie, lenzuola	
stentati	60°	PROGRAMMA RAPIDO Sporco normale Biancheria colorata, camicie, vestiti, maglie, lenzuola	
stentati	60°	Biancheria colorata, mediamente sporca	3,5
stili	40°	Biancheria di colore stragante, blue jeans	5
		Macchie organiche	-
		Residui acidi energetici	5



KAPITOLA 8

VOLBA PROGRAMŮ

Pro různé typy tkaniny s různým stupněm znečištění má pračka 4 okruhy programů rozdělených podle druhu praní, teploty a doby praní (viz tabulka programů).

1. ODOLNÉ TKANINY

Tyto programy byly navrženy tak, aby se dosáhlo nejlepších výsledků praní a máchání. Krátké odstřed'ování zařazené po každém máchání zajišť'uje dokonale vymáchání prádla. Závěrečné odstřed'ování zajišť'uje vyšší účinnost při odstraňování vody z prádla.

2. SMĚSNÉ A SYNTETICKÉ TKANINY

U hlavního praní je dosažováno nejlepších výsledků díky proměnlivým rytmickým otáčkám pracího bubnu a výšce hladiny napouštěné vody. Jemné odstřed'ování zamezí nadměrnému pomačkání prádla.

3. VELMI JEMNÉ TKANINY

Nový koncept praní, který střídá fáze praní a fáze odměčeni, obzvlášt' vhodný pro praní velmi jemných tkanin, např. čisté střizní vlny se značkou možnosti praní v pračce. Praní a máchání probíhá při vysoké hladině vody a tím jsou zajištěny dokonale výsledky.

ROZDZIAŁ 8

WYBÓR PROGRAMU

Pračka posiada 4 różne grupy programów stosowane w zależności od rodzaju materiału i jego stopnia zabrudzenia. Programy te różnią się rodzajem prania, temperaturą i długością cyklu prania (patrz tabela programów prania).

1 Materiały wytrzymałe

Programy zostały opracowane w celu maksymalnego rozwinięcia fazy prania i płukania, przerywanych fazami wirowania, co zapewni doskonałe efekty. Końcowe wirowanie zapewni skuteczne usunięcie wody.

2 Materiały z włókien mieszanych i syntetycznych

Doskonałe efekty prania zapewni z optymalizowany rytm obrotów bębna oraz płukanie w dużej ilości wody. Delikatne odwirowanie zmniejsza ryzyko pognielenia pranych tkanin.

3 Materiały wyjątkowo delikatne

Jest to nowy rodzaj prania, który łączy w sobie na przemian pranie i namaczanie, i jest szczególnie zalecany w przypadku bardzo delikatnych materiałów, takich jak wyroby wełniane dopuszczonych do prania mechanicznego. Aby zapewnić najlepsze wyniki pranie i płukanie odbywa się w dużej ilości wody.

CHAPTER 8

SELECTION

For the various types of fabrics and various degrees of dirt the washing machine has 4 different programme bands according to: wash cycle, temperature and length of cycle (see table of washing cycle programmes).

1 Resistant Fabrics

The programmes have been designed for a maximum wash and the rinses, with spin intervals, ensure perfect rinsing. The final spin gives more efficient removal of water.

2 Mixed and Synthetic Fabrics

The main wash and the rinse gives best results thanks to the rotation rhythms of the drum and to the water levels. A gentle spin will mean that the fabrics become less creased.

3 Special Delicate Fibres

This is a new wash cycle which alternates washing and soaking and is particularly recommended for very delicate fabrics such as Pure Machine Washable Wool. The wash cycle and rinses are carried out with high water levels to ensure best results.

RU

4. Специальные программы

ПРОГРАММА "РУЧНАЯ СТИРКА" 30°

Ваша стиральная машина оснащена также деликатной программой "Ручная стирка". Эта программа осуществляет полный цикл стирки изделий, помеченных значком "Только для ручной стирки" ("Hand Wash only"). Эта программа стирает всего при 30°C, имеет 2 цикла полоскания и медленный деликатный отжим.

Специальная программа "полоскание" SP1.

Программа SP1 осуществляет три полоскания белья с "деликатной" центрифугой на 800 оборотов (при необходимости можно уменьшать обороты или выключать центрифугу при помощи специальной кнопки). Применяется при полоскании любых типов тканей, например, после ручной стирки.

Специальная программа "интенсивный отжим" SP2

Программа SP2 запускает центрифугу на скорости 1000 оборотов в минуту (при необходимости снижаемой при помощи специальной кнопки)

Только слив SP3

Программа SP3 осуществляет слив воды.

UKR

4. Особливості

РУЧНЕ ПРАННЯ 30°

Ця пральна машина також має делікатний режим прання. Цей режим дозволяє здійснити прання одягу, який має позначку для "Тільки Ручного Прання". Програма працює при температурі 30 градусів, включає 2 режими полоскання та повільні обороти.

Спеціальна програма "полоскання" SP1.

Програма SP1 здійснює три полоскання білизни з "делікатним" центрифугуванням при 800 обертах (за необхідності можна зменшувати оберти чи вимикати центрифугу за допомогою спеціальної кнопки). Застосовується при полосканні будь-яких типів тканин, наприклад, після ручного прання.

Спеціальна програма "інтенсивний віджим" SP2.

Програма SP2 запускає центрифугу на швидкості 1000 обертів на хвилину (яку за необхідності можна зменшувати за допомогою спеціальної кнопки).

Водостік тільки SP3

SP3 – це програма стоку води.



CZ

4. Speciální programy

RUČNÍ PRANÍ 30°

Pračka je vybavena také pracím cyklem pro jemné tkaniny. Tento cyklus je nazýván "Ruční praní". Program "ručního praní" je vhodný pro tkaniny, které se jinak perou výhradně ručně. Program dosáhne maximální teploty 30° C a je zakončen dvěma máchacími cykly a jemným odstředěním.

SPECIÁLNÍ "MÁCHÁNÍ" PROGRAM SP1

Tento program SP1 provede 3 máchání s jemným odstředěním při 800 ot/min. Rychlost otáčení bubny při odstředování může být snížena nebo odstředování zcela vyloučené při použití příslušného tlačítka. Program může být použit pro jakýkoliv druh prádla, např. po skončení ručního praní.

SPECIÁLNÍ PROGRAM PRO "INTENZIVNÍ Odstředování" SP2

Program SP2 provede odstředění prádla při 1000 ot/min, které mohou být sníženy použitím příslušného tlačítka.

POUZE VYPOUŠTĚNÍ SP3

Program SP3 provede vypouštění vody.

PL

4. Programy specjalne

PRANIE RĘCZNE 30°

Pralka ma również cykl prania delikatnego, zwanego –pranie ręczne. Jest to kompletny cykl prania dla bielizny przeznaczonej wyłącznie do prania ręcznego. Program ma temperaturę maksymalnie do 30°C i zakończony jest 2 płukaniem i delikatnym wirowaniem.

SPECJALNY PROGRAM PIUKANIA SP1

Program SP1 wykonuje trzy płukania przy ograniczonej prędkości wirowania 800 obrotów/minutę (którą można ograniczyć lub wyłączyć używając właściwego przycisku). Można go wykorzystać do płukania każdego rodzaju tkanin, na przykład wykorzystać ten program po płukaniu ręcznym.

SPECJALNY PROGRAM „SZYBKIEGO WIROWANIA” SP2

Program SP2 wykonuje wirowanie z prędkością 1000 obrotów na minutę (które można ograniczyć lub wyłączyć używając właściwego przycisku).

TYLKO WYPUSZCZENIE WODY SP3

Program SP3 przeznaczony jest tylko do wypuszczenia wody.

EN

4. Specials

HAND WASH 30°

This washing machine also has a gentle Hand Wash programme cycle. This programme allows a complete washing cycle for garments specified as "Hand Wash only" on the fabric care label. The programme has a temperature of 30°C and concludes with 2 rinses and a slow spin.

SPECIAL "RINSE" PROGRAMME SP1

The SP1 programme carries out three rinses with a spin at 800 rpm (which can be reduced or excluded by using the correct button). It can be used for rinsing any type of fabric, eg. use after hand-washing.

SPECIAL "FAST SPIN" PROGRAMME SP2

Programme SP2 carries out a spin at 1000 rpm (which can be reduced by using the correct button).

DRAIN ONLY SP3

The SP3 programme drains out the water.

RU

**“MIX & WASH SYSTEM”
ПРОГРАММА 40°**

Система экологичной стирки, которая позволяет стирать вместе изделия из различных типов тканей.

**СВЕРХБЫСТРАЯ ПРОГРАММА 32
МИНУТЫ 50°**

Сверхбыстрая программа 32 минуты позволяет совершить полный цикл стирки приблизительно за 32 минуты при максимальной загрузке в 2 кг и температуре 50°C. Максимальное количество порошка для данной программы измеряется специальной лопаткой, помеченной "32". Порошок необходимо засыпать в основное отделение для моющих средств (помечено "II").

UKR

**“MIX & WASH SYSTEM”
програма 40°**

Система екологічного прання, яка дозволяє прати разом вироби з різних типів тканин.

**НАДШВИДКА ПРОГРАМА
ПРАННЯ 32 ХВИЛИНИ 50°**

Прискорена програма прання 32 хвилини дозволяє здіснити повний цикл прання приблизно за 30 хвилин з завантаженням приблизно 2 кілограмів білизни та при температурі 50 градусів по Цельсію.

Максимальна кількість миючих засобів, яку можливо використовувати, позначена на вимірному приладі, що додається.

Миючі засоби необхідно помістити у головний контейнер (позначений II) у відділ контейнерів для миючих засобів.

M&W

32'

CZ

**“MIX & WASH SYSTEM”
PROGRAM 40°**

Ekologický prací systém, který umožňuje prát společně rozdílné druhy tkanin.

**RYCHLOPROGRAM 32 MINUT
50°**

Rychloprogram 32 minut vykoná za zhruba 30 min. kompletní prací cyklus pro max. 2 kg prádla při teplotě 50° C. Maximální množství pracího prostředku, které se používá pro tento program, je dáno odměrkou 32', která je součástí vybavení spotřebiče. Prací prostředek musí být vložen do oddělení násypky pro praní č. II.

PL

**PROGRAM “MIX & WASH
SYSTEM” 40°**

Jest to ekologiczny system prania pozwalający na jednoczesne pranie różnych rodzajów tkanin.

**PROGRAM SZYBKII 32 MINUTY
50°**

Program szybki 32 minuty pozwala na wykonanie w ciągu około 30 minut pełnego cyklu prania dla 2 kg bielizny w temperaturze 50°C. Maksymalna ilość proszku do prania w tym programie jest zaznaczona na „miarce 32'” będącej w wyposażeniu pralki. Proszek powinien być wsypany do pojemnika „II”

EN

**MIX & WASH PROGRAMME
40°**

An ecological wash system which permits different types of fabric to be washed together.

**32 MINUTE RAPID
PROGRAMME 50°**

The 32 minute rapid programme allows a complete washing cycle to be carried out in approximately 30 minutes, with up to a maximum load of 2 kg and a temperature of 50°C. The maximum quantity of detergent that can be used is marked on the enclosed 32 minute gauge. The detergent must be placed in the main wash compartment (marked II) in the detergent dispenser.

ПАРАГРАФ 9

ТИП БЕЛЬЯ

ВНИМАНИЕ.

Если Вы хотите стирать коврики, покрывала и другие тяжелые изделия, лучше исключить фазу отжима.

Шерстяные изделия, которые можно стирать в стиральной машине, должны иметь на изнанке символ "Чистая шерсть" и, кроме этого, символ "можно стирать в стиральной машине".

ВНИМАНИЕ:**При сортировке белья для стирки:**

- убедитесь в отсутствии металлических предметов (скрепки, булавки, монеты и т.д.) в белье.
- застегните пуговицы, молнии, крючки на изделиях, завяжите длинные пояса и длинные полы халатов.
- снимите, если вы их используете, кольца или крючки крепления занавесок к карнизам.
- внимательно осмотрите этикетки на тканях.
- если при сортировке белья вы заметите трудновыводимые пятна, удалите их специальными средствами.

РОЗДІЛ 9

**ВИРОБИ,
ПРИЗНАЧЕНІ
ДЛЯ ПРАННЯ****Увага!**

Якщо необхідно прати килими, покривала чи інші важкі вироби, то краще не віджимати їх. Не слід віджимати вироби, які містять гуму, пір'їну, стебані вироби чи делікатні тканини типу вовни, шовку. Вироби з вовни можна прати в машині за наявності символів та написів на етикетках "не утворюють фетрової поверхні", "можливе машинне прання".

Увага!**Під час сортування виробів переконайтеся, аби:**

- у виробах, призначених для прання, були відсутні металеві предмети (наприклад: скріпки, шпильки, монети тощо);
- були застібнуті підодіяльники, застібнуті блискавки, гаплички, відсутні ремені, та зав'язані довгі стрічки одягу;
- спороти з завісок ролики;
- виконувались рекомендації, вказані на етикетках;
- якщо під час сортування виявлені застарілі забруднення у вигляді плям, видаліть їх спеціальними плямовидалювачами відповідно до рекомендацій на етикетці.

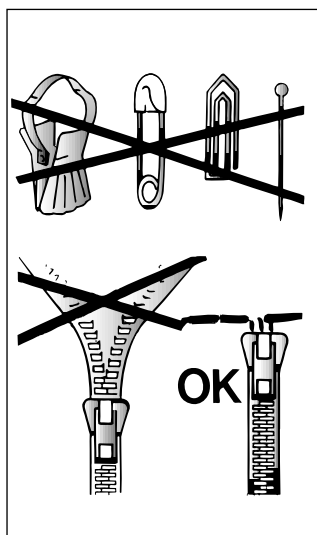

KAPITOLA 9

PRÁDLO

DŮLEŽITÉ:

Při praní těžkých pokrývek, přehozů nebo jiných těžkých předmětů doporučujeme nepoužívat odstředění.

Pokud mají být v pračce prány vlněné obleky nebo jiné předměty z vlny, musí mít označení "Machine Washable" (možno prát v pračce).

DŮLEŽITÉ:**Při třídění prádla:**

- zjistěte, zda v něm nejsou kovové předměty (žabky, spínací špendlíky, špendlíky, kancelářské sponky, mince apod.)
- zjistěte, zda povlaky polštářů, zipy a háčky na oblečení jsou zapnuté
- ze záclon odstraňte žabky
- věnujte pozornost štítkům na oblečení
- pokud najdete zaschlé skvrny na oblečení, měly by být odstraněny speciálním prostředkem (doporučeným na štítku).

ROZDZIAŁ 9

PRODUKT

WAŻNE:

Ciężkich pleców, narzut na łóżka lub innych ciężkich wyrobów nie należy odwirowywać.

Odzież lub inne wyroby z wełny można prać w pralce, jeśli na metce umieszczony jest odpowiedni symbol "Pure new wool" i informacja "nie filcuje się" lub "można prać w pralce".

UWAGA:**Przy sortowaniu odzieży przed praniem należy dopilnować, aby:**

- nie wrzucać do pralki razem z odzieżą metalowych przedmiotów (np. broszek, agrafek, spinek, monet itp.);
- powłoczki na poduszki zapięte były na guziki, zapięte również zamki błyskawiczne i haftki, natomiast luźne paski i długie tasiemki przy sukniach zawiązane były w węzłki;
- zdjąć pozostałe ewentualnie żabki do firanek;
- zapoznać się z treścią wszytych w odzież metek;
- uporczywe plamy usunąć przed praniem specjalną pastą lub środkiem do plam.

CHAPTER 9

THE PRODUCT

IMPORTANT:

When washing heavy rugs, bed spreads and other heavy articles, it is advisable not to spin.

To be machine-washed, woollen garments and other articles in wool must bear the "Machine Washable Label".

IMPORTANT:**When sorting articles ensure that:**

- there are no metal objects in the washing (e.g. brooches, safety pins, pins, coins etc.).
- cushion covers are buttoned, zips and hooks are closed, loose belts and long tapes on dressing gowns are knotted.
- runners from curtains are removed.
- attention is paid to garment labels.
- when sorting, any tough stains should be removed prior to washing using stain removers only recommended on label.

ПАРАГРАФ 10
ТАБЛИЦА ПРОГРАММ СТИРКИ

Ткань,	Программа стирки для	Макс. загрузка, кг	Програм-ма	Темпера тура °С	Загрузка моющих средств			
					I	II	△	
прочные ткани Хлопок, лен	Белые ткани	4,5	90	90°		●	●	●
Хлопок, смесовые прочные ткани	Белые ткани с предварительной стиркой	4,5	60 P	60°	●	●	●	●
Хлопок, смесовые ткани	Цветные нелиняющие ткани (*)	4,5	60	60°		●	●	●
	Цветные нелиняющие ткани	4,5	40	40°		●	●	●
	Цветные линяющие ткани	4,5	30	30°		●		●
Хлопок	Цветные линяющие ткани стирка в холодной воде	4,5		-		●		●
смесовые и синтетические ткани смесовые прочные ткани	Цветные линяющие ткани с предварительной стиркой	2	60 P	60°	●	●		●
Хлопок, смесовые синтетика	Цветные нелиняющие ткани (*)	2	60	60°		●		●
Синтетич. ткани (нейлон, перлон)	Цветные нелиняющие ткани	2	50	50°		●		●
	Цветные линяющие ткани	2	40	40°		●		●
Смесовые, синтетич. деликатные	Цветные линяющие ткани	2	30	30°		●		●
	Цветные линяющие ткани стирка в холодной воде	2		-		●		●
очень деликатные ткани	Деликатные ткани (*)	1,5	40	40°		●		●
	Шерсть с пометкой "Для машинной стирки"	1	30	30°		●		●
	Шерсть с пометкой "Для машинной стирки"	1		-		●		●
Специальные программы	30° Программа "Ручная стирка"	1		30°		●		●
	SP1 Полоскание	-		-				●
	SP2 Нормальный отжим	-		-				
	SP3 Только слив	-		-				
	40° "MIX & WASH SYSTEM" Программа	4,5	M&W	40°		●		●
	50° Сверхбыстрая программа 32 минуты	2		50°		●		

Примите во внимание!

В случае стирки сильно загрязненного белья рекомендуется снизить загрузку до 3 кг сухого белья.











На программах, отмеченных в таблице, можно автоматически отбеливать белье, налив отбеливатель в отделение .

Скорость отжима также можно регулировать в соответствии с рекомендованными параметрами на лейблах изделий, либо включать отжим вообще при стирке особо деликатных изделий.

*) Программы соответствуют EN Директиве 60456.

KAPITOLA 10

Tabulka pracích programů

DRUH TKANINY	PROGRAM PRO	MAX. NÁPLŇ kg	OZNAČENÍ PROGRAMU	VOLBA TEPLoty °C	NÁSYPKA PRACÍCH PROSTŘEDKŮ			
					I	II	△	☼
<i>Odolné tkaniny</i> Bavlna, len	Bílé tkaniny	4,5	90	90°		●	●	●
<i>Bavlna, směsné odolné</i>	Barevné odolné tkaniny s předpírkou	4,5	60 P	60°	●	●	●	●
<i>Bavlna, směsné</i>	Barevné odolné tkaniny (*)	4,5	60	60°		●	●	●
	Barevné odolné tkaniny	4,5	40	40°		●	●	●
	Jemné barevné tkaniny	4,5	30	30°		●		●
<i>Bavlna</i>	Jemné barevné tkaniny praní za studena	4,5		-		●		●
<i>Směsné a syntetické tkaniny</i> Směsné odolné	Barevné odolné tkaniny s předpírkou	2	60 P	60°	●	●		●
<i>Bavlna, směsné a syntetické tkaniny</i>	Barevné odolné tkaniny (*)	2	60	60°		●		●
<i>Syntetické tkaniny (silon, perlon), směsná bavlna</i>	Barevné odolné tkaniny	2	50	50°		●		●
	Jemné barevné tkaniny	2	40	40°		●		●
	Jemné barevné tkaniny	2	30	30°		●		●
<i>Směsné, jemné syntetické</i>	Jemné barevné tkaniny praní za studena	2		-		●		●
	Jemné tkaniny (*)	1,5	40	40°		●		●
<i>Velmi jemné tkaniny</i>	 Vlna určená k praní v pračce	1	30	30°		●		●
	 Vlna určená k praní v pračce	1		-		●		●
<i>Speciální programy</i>	30° Ruční praní	1		30°		●		●
	SP1 Máchání	-		-				●
	SP2 Intenzivní odštědění	-		-				
	SP3 Pouhé vypuštění vody	-		-				
	40° "MIX & WASH SYSTEM" PROGRAM	4,5	M&W	40°		●		●
	50° Rychloprogram 32'	2		50°		●		

Prosím, přečtěte si tyto poznámky:

Při praní velmi zašpiněného prádla doporučujeme prát max. náplň 3 kg.

U programů uvedených v tabulce s tečkou u násypky pro bělení proběhne v pracím cyklu automaticky bělení prádla, pokud nadávkuje tekuť bělicí prostředek do komory označené △.

*) Programy podle evropské normy EN 60456.

Rychlost otáčení bubny při odstřežování lze rovněž snížit na jakoukoliv hodnotu doporučenou na etiketě prádla nebo tkaniny. Pro jemné prádlo lze odstředování zcela vyloučit.

Jak dosáhnout nejlepších výsledků s Vaší novou pračkou Candy?

Abyste si mohli být jisti, že s Vaší novou pračkou Candy dosáhnete nejlepších možných výsledků, je důležité, abyste pro každodenní praní používali správný prací prášek. Na trhu je k dostání široká řada pracích prášků a vybrat si ten vhodný bývá často složité.

V Candy pravidelně testujeme různé typy pracích prášků, abychom mohli určit ten, který v našich pračkách podává ty nejlepší výsledky. Zjistili jsme, že pouze jedna značka odpovídá našemu vysokému standardu - značka, díky které bude Vaše prádlo dokonale čisté a beze skvrn, a se kterou bude zároveň Vaše prádlo vypadat dobře i po mnoha vypráních. Proto získal Ariel oficiální doporučení od firmy Candy.



CHAPTER 10

TABLE OF PROGRAMMES

FABRIC	PROGRAM FOR	WEIGHT MAX Kg	PROG.	TEMP. °C	CHARGE DETERGENT			
					I	II	△	☼
Resistant fabrics Cotton, linen	Whites	4,5	90	90°		●	●	●
Cotton, mixed resistant	Whites with Prewash	4,5	60 P	60°	●	●	●	●
Cotton, mixed	Fast coloureds (*)	4,5	60	60°		●	●	●
	Fast coloureds	4,5	40	40°		●	●	●
	Non fast coloureds	4,5	30	30°		●		●
Cotton	Non fast coloureds cold wash	4,5		-		●		●
Mixed fabrics and synthetics Mixed, resistant	Fast coloureds with Prewash	2	60 P	60°	●	●		●
Cotton, mixed fabrics, synthetics	Fast coloureds (*)	2	60	60°		●		●
Synthetics (nylon, perlon), mixed cotton	Fast coloureds	2	50	50°		●		●
	Non fast coloureds	2	40	40°		●		●
Mixed, delicate synthetics	Non fast coloureds	2	30	30°		●		●
	Non fast coloureds cold wash	2		-		●		●
Very delicate fabrics	Delicates (*)	1,5	40	40°		●		●
	"MACHINE WASHABLE" woollens	1	30	30°		●		●
	"MACHINE WASHABLE" woollens	1		-		●		●
Specials	30° Hand wash	1		30°		●		●
	SP1 Rinse	-		-				●
	SP2 Normal spin	-		-				
	SP3 Drain only	-		-				
	40° Mix & Wash system programme	4,5	M&W	40°		●		●
	50° Rapid 32 minute	2		50°		●		

Please read these notes

When washing heavily soiled laundry it is recommended the load is reduced to 3 kg maximum.

In programmes shown in the wash guide, automatic bleaching is possible by pouring the liquid bleach into the detergent draw .

* Programmes according to CENELEC EN 60456.

The spin speed may also be reduced, to match any guidelines suggested on the fabric label, or for very delicate fabrics cancel the spin completely this option is available with a spin speed selector.

Get the best results from your new Candy machine

To ensure you get the best results from your new Candy machine it is important to use the right detergent in your everyday wash. There are many detergents available in the market and making a choice from the wide range available can often be confusing.

At Candy we regularly test many different types of detergent to assess which give the best wash results in our machines. We found only one brand always lives up to our exacting standards and provides outstanding cleaning across a broad range of dirt and stains, as well as providing high levels of fabric care. That's why Candy gave Ariel their official seal of approval.



ПАРАГРАФ 11

СТИРКА

Варьируемые возможности

Ваша стиральная машина автоматически адаптирует уровень воды в зависимости от типа ткани и количества белья. Таким образом осуществляется "индивидуальная" стирка. Это ведет к экономии электроэнергии и сокращению времени стирки.

Допустимая загрузка для прочных тканей - 4,5 кг. Для деликатных тканей рекомендуется загрузка не больше 2 кг (1 кг из чистой шерсти, "стираемой в машине"), во избежание образования замятостей, трудных для разглаживания. Для очень деликатных тканей рекомендуется использовать сетчатый мешок.

Предположим, что необходимо стирать сильно загрязненную ткань (если на ней имеются трудноудаляемые пятна, удалите их специальной пастой).

РОЗДІЛ 11

ПРАННЯ

Змінні можливості

Ваша пральна машина автоматично адаптує рівень води в залежності від типу тканини та кількості білизни. Таким чином, здійснюється "індивідуальне" прання. Це приводить до економії електроенергії та скороченню часу прання.

Допустиме завантаження для важких тканин - 4,5 кг. Для делікатних тканин рекомендується завантаження не більше 2 кг (1 кг чисто вовняної білизни з етикеткою "можливе машинне прання"), щоб уникнути зібгання, важкого для випрасовування. Особливо делікатні тканини рекомендується прати в сітковому мішку.

Припустимо, що необхідно прати дуже брудну білизну (якщо вона має плями, які важко видалюються, видаліть їх спеціальною пастою).

KAPITOLA 11

PRANÍ

Proměnlivá kapacita pračky

Tato pračka automaticky nastaví výšku hladiny napouštěné vody podle druhu a množství prádla. Je tím také možné docílit individuálního postupu praní z hlediska úspory energie. Systém snižuje spotřebu energie a značně zkracuje čas praní.

Maximální hmotnost těžkých tkanin je 4,5 kg, zatímco v případě jemných tkanin nedoporučujeme překračovat 2 kg (respektive 1 kg při programu "čistá vlna"), abyste předešli zmačkání tkanin, které by se pak špatně žehlily. Pro praní zvláště jemných tkanin byste měli použít speciální síťku (sáček).

Předpokládáme, že prádlo se skládá z velmi zašpiněných bavlněných oděvů (zaschlé skvrny by měly být odstraněny speciálními prostředky).

ROZDZIAŁ 11

PRANIE

ZMIENNY POZIOM WODY

Pralka automatycznie dostosowuje poziom wody do typu i ilości pranej bielizny. W ten sposób możliwe jest uzyskanie „indywidualizowanego” prania z punktu widzenia zużycia energii. System ten pozwala zmniejszyć zużycie energii oraz znacznie skrócić czas prania.

Maksymalny ładunek dla materiałów wytrzymałych to 4,5 kg, zaś w przypadku materiałów delikatnych zaleca się nie przekraczanie 2 kg (1 kg w przypadku rzeczy z wełny nadającej się do prania mechanicznego), co pozwoli uniknąć marszczenia się materiałów i trudności przy prasowaniu. W przypadku szczególnie delikatnych materiałów powinna być używana specjalna siateczka.

Założmy, że pranie składa się z MOCNO ZABRUDZONEJ BAWĘŁNY (trudne do usunięcia plamy mogą być usunięte za pomocą wybielacza).

CHAPTER 11

WASHING

VARIABLE CAPACITY

This washing machine automatically adapts the level of the water to the type and quantity of washing. In this way it is also possible to obtain a "personalized" wash from an energy saving point of view. This system gives a decrease in energy consumption and a sensible reduction in washing times.

The maximum load for heavy fabrics is 4,5 kg, while, in the case of delicate fabrics, it is advisable not to exceed 2 kg (1 kg in the case of machine washable articles in "Machine Washable Woolens") so as to avoid the formation of creases which may be difficult to iron. A net bag should be used for particularly delicate fabrics.

Let us suppose that the washing consists of HEAVILY SOILED COTTON (tough stains should be removed with suitable stain removal).

RU**Внимание!**

Не рекомендуется загружать только махровые ткани, которые впитывая много воды, становятся слишком тяжелыми.

Пример ИСПОЛЬЗОВАНИЯ

Посмотрите таблицу программ стирки. Вы увидите как **Канди** рекомендует себя вести.

- Убедитесь, что на этикетках изделий имеется надпись "90°C".

- Откройте люк, нажав на клавишу **B**.

- Загрузите барабан максимально 4,5 кг сухого белья.

- Закройте люк.

- Выдвиньте контейнер для мощных средств **A**.

- Насыпьте в отделение II порошок (120 г)

- Налейте 50 г желаемой добавки в отделение .

- Задвиньте контейнер **A**.

- Убедитесь, что водопроводный кран открыт.

- Убедитесь, что трубка слива воды закреплена правильно.

UKR

Рекомендується не завантажувати машину лише мохнатими виробами, які, убираючи багато води, стають занадто важкими.

ПРИКЛАД

Подивившись таблицю програм, Ви побачите, як "Канді" рекомендує Вам поводитися з машиною:

- переконайтеся, що на етикетках виробів є напис "90°C";

- відкрийте люк, натиснувши клавішу **(B)**;

- завантажте максимум 4,5 кг сухої білизни;

- закрийте люк.

- Висуньте контейнер для мийних засобів **(A)**.

- Засипте у II відділення 120 г порошку.

- Налийте 50 г бажаної добавки у відділення .

- Засуньте контейнер для мийних засобів **(A)**;

- Переконайтеся в тому, що водопровідний кран відкритий;

- Переконайтеся в тому, що зливний шланг закріплений вірно;

90° C
4,5 kg MAX

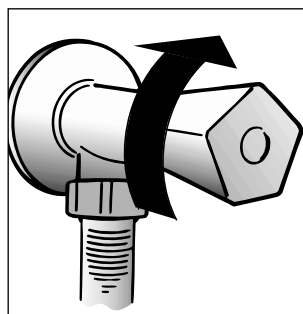
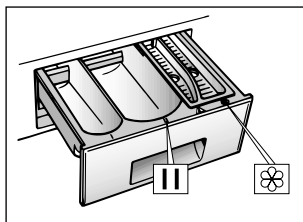
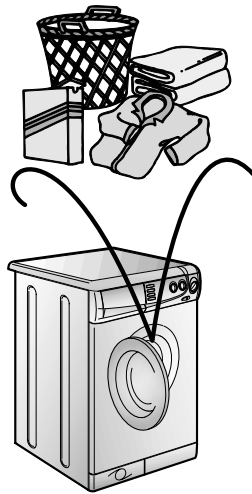
**CZ**

Doporučujeme neprat dohromady dávku prádla pouze z tkanin, které absorbují vodu, dávka v pračce by mohla být po namočení příliš těžká.

PŘÍKLAD:
Doporučení CANDY podle tabulky programů praní:

- Zjistěte, zda štítky na oblečení mají označení 90°C.

- Otevřete dvířka stiskem tlačítka **B**

- Napiňte buben pračky max. 4,5 kg prádla.

- Zavřete dvířka.

- Otevřete zásobník pracích prostředků **A**.

- Nasypte cca 120 g prášku do části zásobníku **II**.

- Do poslední části vlijte cca 50 cm³ požadované aviváže .

- Zasuňte zásuvku s pracími prostředky **A**.

- Zkontrolujte, zda máte puštěnou vodu a zda odtoková hadice je na místě.

PL

Nie zaleca się komponowania prania całkowicie składającego się z materiałów typu ręcznikowego, które wchłaniają dużo wody i stają się zbyt ciężkie.

PRZYKŁAD:
Spójrz na tabelę programów i stosuj zalecenia firmy Candy:

- Upewnij się, że na metkach pranych rzeczy podano temperaturę 90°C.

- Otwórz drzwiczki naciskając przycisk **(B)**.

- Załaduj do bębna pralki maksymalnie 4,5 kg suchego prania.

- Zamknij drzwiczki.

- Otwórz szufladę na proszek **(A)**.

- Wsyp 120 g proszku do drugiej przegródki szuflady.

- Wlej 50 cc wybranego środka do przegródki na dodatki .

- Zamknij szufladę na proszek **(A)**.

- Upewnij się, że kran doprowadzający wodę jest odkręcony.

- oraz, że wąż odprowadzający jest na swoim miejscu.

EN

It is advisable not to wash a load made up entirely of articles in towelling fabric which absorb a lot of water and become too heavy.

EXAMPLE:
The advice of Candy is set out in the washing programme table:

- Ensure that article labels carry the indication 90°C.

- Open the door by pressing button **(B)**.

- Load the drum with a maximum of 4,5 kg. of dry washing.

- Close the door

- Open the detergent drawer **(A)**.

- Put 120 g in the second II wash compartment .

- Put 50 ml of the desired additive in the additives compartment .

- Close the detergent drawer **(A)**.

- Ensure that the water inlet tap is turned on.

- And that the discharge tube is in place.

RU

ВЫБОР ПРОГРАММ

Откройте описание программ для выбора наиболее оптимальной программы. Поверните переключатель программ на выбранную программу. Нажмите кнопку СТАРТ и машина начнет выполнять выбранную программу.

Окончание цикла

При окончании цикла стирки вся индикация выключается, на дисплее появляются 000. По истечении 2 минут цифры 000 начинают мигать. Это означает, что белье можно выгружать. Опять нажмите клавишу "СТАРТ", установите ручку выбора программ в положение "ВЫКЛЮЧЕНО" и нажмите клавишу открывания люка.

- Откройте люк и извлеките белье.

Перед любой стиркой консультируйтесь с таблицей программ и соблюдайте последовательность операций, рекомендованную этой таблицей.

UKR

ПРОГРАМАЧ

Для того, щоб обрати найбільш відповідну програму, користуйтеся довідником для обрання програм. Повертайте кнопку вибору для активації необхідної програми. Коли кнопка СТАРТ натиснена, прилад починає роботу в порядку обрання програм.

ЗАКІНЧЕННЯ ЦИКЛУ

Наприкінці циклу світло гасне, 000 з'являється на дисплеї, після 2 хвилин 000 починає миготіти, показуючи, що білизну можливо виймати. Натисніть кнопку СТАРТ знову, поверніть селектор на позицію OFF та натисніть кнопку відкриття дверей.

- Відкрийте люк і вивантажте білизну.

Увага!

Для прання будь-якої білизни постійно звертайтеся до таблиці програм і дотримуйтеся рекомендованої послідовності операцій.

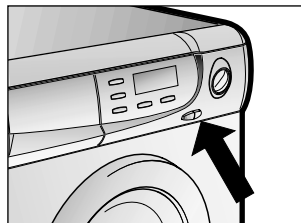
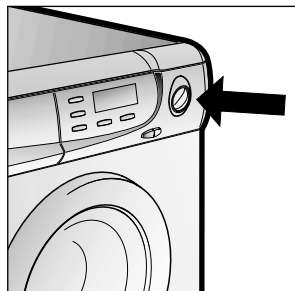

CZ

VOLBA PROGRAMU

S pomocí tabulky programů zvolte vhodný program. Zvolený program nastavíte otáčením voliče programátoru do příslušné pozice a po stisknutí tlačítka START bude pračka uvedena do chodu.

KONEC CYKLU

Na konci cyklu zhasnou všechny kontrolky a na displeji se objeví nápis 000, po 2 minutách údaj 000 začne blikat a tím je stanoveno, že prádlo lze vyjmout. Uvolněte tlačítko START uveďte volič do pozice OFF a stiskněte tlačítko otevření dveří.

- Otevřete dvířka pračky a vyjměte prádlo.

U VŠECH TYPŮ PROGRAMŮ SE PODÍVEJTE DO TABULKY A VYKONEJTE ČINNOSTI, KTERÉ JSOU ZDE POPSÁNY.

PL

WYBÓR PROGRAMU

Przeczytajcie tabelę programów aby wybrać najbardziej odpowiedni program dla waszego prania. Obracając pokrętką programów uaktywnia się wybrany program a wciskając przycisk START uruchamia się pracę pralki.

KONIEC CYKLU

Na zakończenie cyklu zgasną kontrolki świetlne a na wyświetlaczu pokaże się napis :000. Po 2 minutach napis 000 zacznie migotać, co oznacza że można wyjąć pranie. Należy wtedy zwolnić przycisk START, przekręcić pokrętkę programatora do pozycji OFF i wcisnąć przycisk otwierania drzwiczek.

- Otwórz drzwiczki i wyjmij uprane rzeczy.

DLA KAŻDEGO RODZAJU PRANIA SPRAWDŹ TABELĘ PROGRAMÓW I POSTĘPUJ WE WSKAZANY SPOSÓB.

EN

PROGRAMME SELECTION

Refer to the programme guide to select the most suitable programme. Turning the selector knob the required programme is activate. When the START button is pressed the machine sets the working sequence in motion.

END CYCLE

At the end of the cycle the lights go out, and 000 appears on the display, after 2 minutes the 000 starts flashing to indicate that the laundry can be removed. Press the START button again, turn the selector to the OFF position and press the door open button.

- Open the door and remove the washed articles.

FOR ALL TYPES OF WASH CONSULT THE PROGRAMME TABLE AND FOLLOW THE OPERATIONS IN THE ORDER INDICATED.

ПАРАГРАФ 12

ЧИСТКА
И УХОД ЗА
МАШИНОЙ

Для внешней чистки машины не пользуйтесь абразивными средствами, спиртом и/или растворителями. Для этого достаточно протереть машину влажной салфеткой.

Машина требует небольшого ухода:

- очистки ванночек (отделений) контейнера для моющих средств

- очистки фильтра

- при перемещении или длительной остановке машины.

Очистка контейнера моющих средств

Рекомендуется время от времени очищать отделения для отбеливателя и смягчителя.

Для этого необходимо без особых усилий вынуть ванночки из контейнера.

Промойте контейнер и ванночки струей воды.

Снова поставьте все на место.

РОЗДІЛ 12

ЧИЩЕННЯ ТА
ДОГЛЯД

Для чищення зовнішньої поверхні машини не користуйтеся абразивними засобами, спиртом чи розчинниками. Досить протерти машину вологою серветкою.

Машина потребує невеликого догляду:

- чищення ванночок (відділень) контейнера для мийних засобів;

- чищення фільтра;

- при пересуванні чи тривалій зупинці машини.

Чищення відділень контейнера для мийних засобів

Рекомендується час від часу чистити відділення для порошків, вибілювача та зм'якшувача. Для цього:

без особливих зусиль витягніть ванночки з контейнера;

промойте контейнер і ванночки струменем води;

установте все на місце.

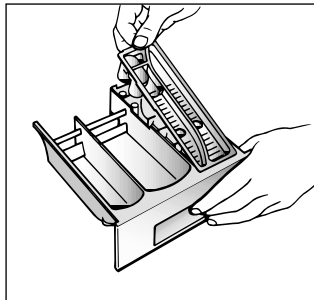
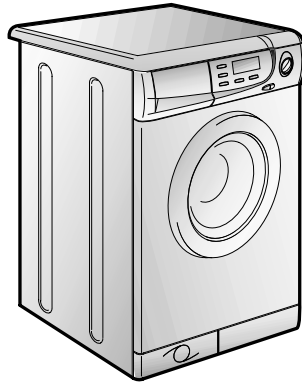

KAPITOLA 12

ČIŠTĚNÍ A ÚDRŽBA

K čištění zevnějšku pračky nepoužívejte abrazivní prostředky, alkohol a rozpouštědla. Vystačí použít vlhký hadr.

Pračka vyžaduje jen minimální údržbu:

- Čištění zásobníku pracích prostředků.

- Čištění filtru.

- Odpojení při dlouhodobém nepoužívání pračky.

Čištění dávkovače pracích prostředků:

Ačkoli to není nezbytně nutné, doporučujeme občas vyčistit zásobník prášku na praní, bělicích prostředků a aviváže následovně:

- použitím mírné síly vytáhneme celou zásuvku, omyjeme ji vodou, osušíme a nasuneme zpět.

ROZDZIAŁ 12

CZYSZCZENIE I
RUTYNOWA
KONSERWACJA
PRAŁKI

Do czyszczenia zewnętrznej obudowy pralki nie używaj środków żrących, spirytusów ani rozpuszczalników. Wystarczy użyć zmoczonej szmatki.

Pralka wymaga konserwacji w bardzo niewielkim stopniu. Jest to:

- czyszczenie przegródek szuflady na proszki,

- czyszczenia filtra.

- a także przy przewożeniu lub po długim postoju.

CZYSZCZENIE PRZEGRÓDEK SZUFLADY NA PROSZKI

Pomimo, że nie jest to konieczne zaleca się czyszczenie od czasu do czasu przegródek na proszek, wybielacz i dodatki.

Delikatnie ciągnąc wyjmij przegródki.

Czyść za pomocą wody.

Włóż przegródki z powrotem na swoje miejsce.

CHAPTER 12

CLEANING AND
ROUTINE
MAINTENANCE

Do not use abrasives, spirits and/or diluents on the exterior of the appliance. It is sufficient to use a damp cloth.

The washing machine requires very little maintenance:

- Cleaning of drawer compartments.

- Filter cleaning

- Removals or long periods when the machine is left standing.

CLEANING OF DRAWER COMPARTMENTS

Although not strictly necessary, it is advisable to clean the detergent, bleach and additives compartments occasionally.

Remove the compartments by pulling gently.

Clean with water.

Put the compartments back into place

Очистка фильтра

В машине установлен специальный фильтр, задерживающий крупные частицы, предметы, очесы, которые могут засорить слив воды (монеты, пуговицы и т.д.) и их легко извлечь из фильтра.

Для этого необходимо:

- Откройте поддон, как показано на рисунке.
- воспользуйтесь цоклом для сбора остатков воды в гнезде фильтра;
- поверните фильтр по часовой стрелке до его остановки в вертикальном положении;
- извлеките фильтр и очистите его;
- после очистки фильтра осмотрите его и поставьте на место, следуя обратному порядку операций, описанных выше.

Перемещение или остановка машины на длительный период

При возможном перемещении машины или остановке ее на длительный период в неотапливаемом помещении, необходимо полностью слить воду из машины и трубки слива.

Для этого необходимо отсоединить вилку от розетки, сливную трубку освободить из зажимов, опустить ее до пола, слить воду.

Освободив машину от воды, закрепите сливную трубку в фиксаторе. В завершение выполните операцию в обратном порядке.

Чищення фільтра

В машині встановлений фільтр, що затримує великі частки, сміття, предмети, які можуть забивати злив води (монети, гудзики тощо). Їх легко витягти з фільтра.

Послідовність дій чищення фільтра така:

- Віакрийте і зніміть цокольну панель, як зображено на малюнку.
- використовуйте цокольну панель для збору залишків води у фільтрі;
- поверніть фільтр проти годинникової стрілки до його зупинки у вертикальному положенні;
- витягніть фільтр і очистіть його;
- після чищення фільтра огляньте його і поставте на місце, виконуючи зазначені вище операції в зворотному порядку.

Пересування машини чи її тривала зупинка

При можливих пересуваннях чи тривалому простою машини в неопалюваних приміщеннях необхідно повністю злити з трубок та машини залишки води.

Для цього вийміть вилку з розетки, вивільніть шланг зливу з фіксатора, опустіть його долу, помістивши кінець шланга в ємність для збору води, та злийте воду.

Звільнивши машину від води, закріпіть зливний шланг у фіксаторі.

У завершення виконайте зазначені вище операції у зворотному порядку.

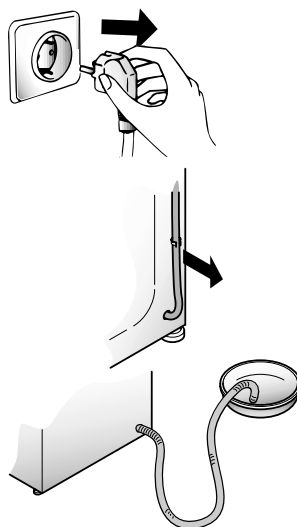
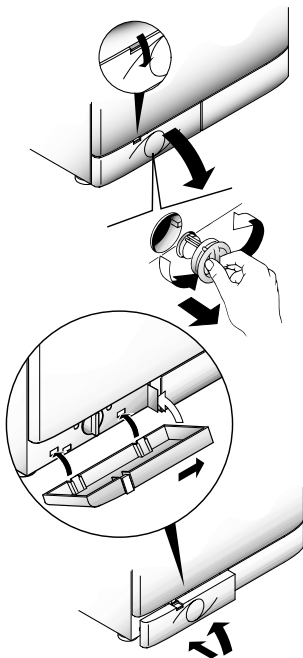

ČISTĚNÍ FILTRU

Pračka je vybavena speciálním filtrem, který zachycuje větší předměty, které by mohly ucpat odtokovou hadici, např. mince, knoflíky, atd. Ty pak mohou být vyňaty následujícím způsobem:

- Uvolněte kryt zobrazeným způsobem na obrázku.
- Kryt použijte jako nádobu na vodu vytékající z filtru.
- Otočte filtr proti směru hodin tak, aby zůstal ve svislé poloze.
- Odejměte jej a očistěte.
- Po vyčištění jej připevněte zpět po směru hodin. Pak postupujte opatrně než při demontáži.

PŘEMÍSTĚNÍ NEBO DLOUHODOBĚ NEPOUŽÍVÁNÍ PRAČKY:

Pokud pračku přemístíte nebo nepoužíváte delší dobu a zejména stojí-li pračka v nevytápěné místnosti, je nutné předem vypustit veškerou vodu z hadic. Přístroj musí být odpojen ze sítě a vypnut.

Uvolněte konec odpadové hadice a nechte odtéct všechnu vodu do připravené nádoby. Potom hadici upevněte do původní polohy.

Stejně postupujte i při vypouštění napouštěcí hadice.

CZYSZCZENIE FILTRA

Pračka jest wyposażona w specjalny filtr, którego zadaniem jest zatrzymywanie dużych ciał obcych, które mogłyby zatkać węze odpływowe, takich jak drobne monety, guziki itp. Przedmioty te mogą być łatwo odzyskane. Procedura czyszczenia filtra wygląda następująco:

- Łatwo zdejmowana obudowa, jak pokazano na rys.
- Wykorzystaj pokrywę do zebrania wody znajdującej się w filtrze.
- Przekręć filtr w kierunku przeciwnym do wskazówek zegara, aż zatrzyma się w pozycji pionowej.
- Wyjmij i oczyść filtr.
- Po oczyszczeniu załóż filtr na miejsce wykonując podane wyżej czynności w odwrotnej kolejności.

PRZEPROWADZKI I OKRESY DŁUŻSZEGO POSTOJU PRAČKI

Przy przeprowadzce lub okresie dłuższego przestoju pralki w nieogrzewanych pomieszczeniach wąż odprowadzający powinien zostać opróżniony z resztek wody.

Urządzenie powinno zostać wyłączone i odłączone od sieci. Odłącz od odpływu wąż odprowadzający wodę i opuść go do miski, aby cała woda mogła wypłynąć.

Powtórz operację z węzłem doprowadzającym wodę.

FILTER CLEANING

The washing-machine is equipped with a special filter to retain large foreign matter which could clog up the drain, such as coins, buttons, etc. These can, therefore, easily be recovered. The procedures for cleaning the filter are as follows:

- Ease off the base as shown in fig.
- Use the base as a tray to collect leftover water in filter.
- Turn the filter anticlockwise till it stops in vertical position.
- Remove and clean.
- After cleaning, replace by turning the notch on the end of the filter clockwise. Then follow all procedures described above in reverse order.

REMOVALS OR LONG PERIODS WHEN THE MACHINE IS LEFT STANDING

For eventual removals or when the machine is left standing for long periods in unheated rooms, the drain hose should be emptied of all remaining water.

The appliance must be switched off and unplugged. A bowl is needed. Detach the drainage hose from the clamp and lower it over the bowl until all the water is removed.

Repeat the same operation with the water inlet hose.

НЕИСПРАВНОСТИ, ИХ ПРИЧИНЫ И УСТРАНЕНИЕ

Неисправность	Причина	Устранение
1. Машина не работает ни на одной программе	Вилка не вставлена в розетку. Не включен рубильник подачи питания. Нет подачи питания. Перегорели предохранители. Открыт загрузочный люк. Сбой программы. Установлен отложенный запуск.	Включите вилку в розетку. Включите рубильник подачи питания. Проверьте. Проверьте. Закройте люк. Сбросьте программу. Проверьте.
2. Не заливает воду	См. причины п. 1. Закрыт кран подачи воды. Неправильно установлена ручка выбора программ.	Проверьте. Откройте кран. Установите ручку в правильное положение.
3. Water does not drain away	Перегнут сливной шланг. Засорился фильтр. Машина неправильно подключена.	Выпрямите сливной шланг. Прочистите фильтр. Проверьте правильность установки.
4. Наличие воды на полу вокруг машины	Вода проникает через прокладку крана и заливного шланга. Посторонние объекты между резиновой манжетой люка и люком. Машина неправильно подключена.	Замените прокладку, затяните соединение. Перезагрузите белье, очистите манжету люка. Проверьте правильность установки.
5. Нет отжима	Машина не слила воду. Отжим выключен (только в некоторых моделях). Белье неравномерно распределилось в барабане	Подождите, пока машина сольет воду. Включите режим отжима. Равномерно распределите белье.
6. Сильные вибрации во время отжима	Машина неровно установлена на полу. Белье неравномерно распределилось в барабане. Не сняты транспортные крепления.	Выровняйте машину, вращая ножки. Равномерно распределите белье. Снимите транспортные крепления (См. главу об установке).
7. Люк не открывается	После завершения программы не прошли 2 минуты.	Подождите 2 минуты.
8. Экран дисплея показывает ошибку 0, 1, 5, 7, 8, 9	-	Вызовите мастера сервисного центра.
9. Экран дисплея показывает ошибку 2	Нет залива воды.	Проверьте, есть ли подача воды.
10. Экран дисплея показывает ошибку 3	Нет слива воды.	Проверьте слив на отсутствие засоров. Проверьте сливной шланг на отсутствие перегибов.
11. Экран дисплея показывает ошибку 4	Машина переполнена водой.	Перекройте кран подачи воды. Вызовите мастера сервисного центра.

Если не удается устранить причины плохой работы машины, обратитесь в центр техобслуживания **Канди**, сообщив модель машины, указанную на табличке или в гарантийном талоне. Предоставив эти данные, Вы быстро эффективно получите соответствующую услугу.

Внимание!

Если Ваша машина не работает, то, прежде чем обращаться в центр техобслуживания, попытайтесь устранить неисправность сами, используя вышеуказанную таблицу.

МОЖЛИВІ НЕСПРАВНОСТІ, ЇХ ПРИЧИНИ ТА УСУНЕННЯ

НЕСПРАВНОСТІ	ПРИЧИНИ	УСУНЕННЯ
1. Машина не працює на жодній програмі	Машина не підключена до електромережі	Підключіть машину
	Машина не увімкнена	Натисніть кнопку "вкл/викл"
	Відсутня електроенергія	Перевірте
	Перегоріли запобіжники	Перевірте
	Відкритий завантажувальний люк	Закрийте завантажувальний люк
2. Пральна машина не наповнюється водою	Див. причини п. 1	Перевірте
	Закритий кран подачі води	Відкрийте кран
	Невірно встановлена ручка L вибору програм прання	Перевірте положення ручки L вибору програм прання
3. Пральна машина не зливає воду	Забитий фільтр	Очистіть фільтр
	Перегнутий шланг зливу	Випрямте шланг зливу
4. Наявність води на підлозі навколо машини	Вода проникає крізь прокладку між краном і трубкою подачі води	Замініть прокладку та затягніть з'єднання
5. Пральна машина не віджимає білизну	Машина ще не злила воду	Зачекайте, доки машина зіпсе воду
	Режим віджиму виключений	Включіть режим віджиму
6. Сильні вібрації під час віджиму	Машина нерівно встановлена на підлозі	Вирівняйте машину, обертаючи ніжки
	Не зняті транспортні дужки	Зніміть транспортні дужки
	Білизна нерівномірно розподілилася в барабані	Рівномірно розподіліть білизну

Увага!

Якщо Ваша машина не працює, перш ніж звернутися до центру технічного обслуговування "КАНДІ", спробуйте усунути несправність самотужки, використовуючи вищенаведену таблицю.

Якщо самотужки усунути несправність не вдається, зверніться в центр техобслуговування "КАНДІ", повідомивши тип моделі, який вказаний на табличці з внутрішнього боку дверцят або в гарантійному сертифікаті (талоні). Повідомивши цю інформацію, Ви швидко та ефективно отримаєте відповідну послугу.

Zhledání závad

Čím mohou být způsobeny...
Anomálie, které můžete sami odstranit

ANOMÁLIE	PŘÍČINA	ODSTRANĚNÍ
1. Nefunguje s jakýmkoliv programem	Zástrčka není zasunuta do zástrčky	Zasunout zástrčku
	Tlačítko START není stisknuté	Stiskněte tlačítko START
	Volič programů je otočen do pozice OFF	Vyberte vámi požadovaný program
	Chybí přívod elektrického proudu	Proveďte kontrolu
	Pojistky, nebo automatické přepínače zařízení jsou vadné	Proveďte kontrolu
	Dvířka pračky jsou otevřená	Zavřete dvířka a stiskněte tlačítko START
2. Nenapouští vodu	Viz příčina 1	Proveďte kontrolu
	Přívod vody je zavřený	Otevřete přívod vody
3. Nevypouští vodu	Vypouštěcí hadice je ohnutá	Srovnejte vypouštěcí hadici
	Zanešený filtr	Vyčistěte filtr – viz strana 32-33
4. Neotevřou se dvířka	Blokační pojistka dvířek - aktivována	Vyčkejte 2 minuty až zhasne kontrolka
5. Přítomnost vody na podlaze okolo pračky	Únik vody okolo těsnění mezi napojením napouštěcí hadice a přívodový kohoutek vody	Proveďte výměnu těsnění a poté dobře utahněte
6. Nežalímá	Automat. pračka ještě nevypustila všechnu vodu	Počkejte několik minut, až vypustí vodu
	Nastavené „vyřezení ždímání“	Vyberte číslo ždímání jiné než nula
	Prádlo není stejnoměrně vozložené uvnitř bubny	Rozložte prádlo stejnoměrně
7. Silné vibrace během ždímání	Špatné ustavení automatické pračky	Vyrovnejte pomocí šroubovacích nožiček
	Ještě neodstraněná přepravní „šoupátka“	Odstraňte je
8. Na displej zobrazena chyba č.0,1,5,7,8,9	-	Obrat'te se na asistenční servis
9. na displej zobrazena chyba č.2	Pračka nenapouští vodu	Zkontrolujte, zda kohoutek přívodu vody je otevřen
10. na displej zobrazena chyba č.3	Pračka nevypouští vodu	Zkontrolujte, zda není zanešený filtr a zohýbaná vypouštěcí hadice
11. na displej zobrazena chyba č.4	Pračka obsahuje příliš velké množství vody	Zavřete přívodový kohout vody a obrat'te se na asistenční servis

Pokud závada přetrvává, obraťte se na servisní organizaci. Uveďte vždy typ pračky (najdete jej buď na zadní stěně spotřebiče nebo na záručním listě).

Důležité:

1 Použití ekologických bezfosfátových pracích prášků může mít vliv na:

- Odtékající voda po máchání může být chladnější díky přítomnosti zeolitů ve směsi. Neovlivní to účinnost máchání.
- Na závěr praní se na prádle může objevit bílý prášek (zeolity), který však na něm nezůstane a také neovlivní barvu prádla.
- Ve vodě vypouštěné po posledním máchání se může objevit pěna, která neznamená, že by prádlo bylo nedokonalě vymáčáno.
- Nelonizující povrch - aktivní částice, součást pracích prášků, se často odstraňují hůře a někdy se objevují jako zbytky pěny na prádle. Další máchání je neodstraní.

2 Pokud pračka nefunguje a závady uvedené v tabulce nelze odstranit, obraťte se na odborný Candy servis.

LOKALIZACJA USTEREK

USTERKA	PRZYCZYNA	SPOSÓB USUNIĘCIA
1. Pralka nie działa	Kabel zasilający nie podłączony do sieci.	Włóż wtyczkę do gniazdka.
	Nie został wciśnięty przycisk włączenia zasilania.	Wciśnij przycisk włączenia zasilania.
	Awaria zasilania.	Sprawdź i przejdź do rozdziału "Awaria zasilania".
	Przepalony bezpiecznik sieciowy.	Sprawdź bezpiecznik.
	Otwarte drzwiczki pralki.	Zamknij drzwiczki.
	Zadziałat przełącznik RCD	Zresetuj RCD
	Ustawiono opcję opóźnionego startu.	Sprawdź.
2. Pralka nie nabiera wody.	Weź pod uwagę przyczynę 1.	Sprawdź.
	Zakręcony kran doprowadzający wodę.	Odkręć kran.
	Źle ustawione pokrętko programatora.	Ustaw pokrętko programatora w prawidłowej pozycji.
3. Pralka nie odprowadza wody.	Zatamany wąż odpływowy.	Wyprostuj wąż.
	Do filtra dostały się obce ciała.	Patrz rozdział "Czyszczenie i konserwacja".
	Pralka nie została prawidłowo podłączona do instalacji kanalizacyjnej.	Sprawdź instalację.
4. Woda na podłodze wokół pralki.	Przeciek z uszczelki pomiędzy kranem i rurą dopływową.	Wymień uszczelkę i dokręć wąż na kranie.
	Pomiędzy gumową uszczelką drzwiczek a szybę drzwiczek dostało się włókno materiału lub brud.	Ponownie załaduj pralkę i oczyść uszczelkę drzwiczek i iluminator drzwiczek.
	Niewłaściwie przeprowadzone prace hydrauliczne.	Sprawdź.
5. Nie działa wirówka.	Pralka nie odprowadziła jeszcze wody.	Zaczekaj kilka minut, aż z pralki zostanie całkowicie wypompowana woda.
	Wybrano opcję - "wirówka wyłączona" (tylko w niektórych modelach).	Sprawdź.
	Nieźrównoważone obciążenie.	Rozłóż równomiernie załadunek.
6. W czasie wirowania odczuwalne są znaczne vibracje.	Pralka nie została dokładnie wypoziomowana.	Wyreguluj nóżki pralki.
	Źle rozłożony ładunek w bębnie.	Rozłóż równomiernie pranie w bębnie.
	Nie zostały zajęte klamry transportowe.	Zdejmij klamry transportowe (Patrz rozdział "Instalacja")
7. Nie otwierają się drzwiczki.	Nie minęły jeszcze dwie minuty od zakończenia prania.	Poczekaj dwie minuty.
8. Na wyświetlaczu pojawiają się numery: 0, 1, 5, 7, 8, 9	-	Wezwij serwis.
9. Na wyświetlaczu pojawia się błąd nr 2	Brak wypełnienia wodą.	Sprawdź, czy jest zasilanie w wodę.
10. Na wyświetlaczu pojawia się błąd nr 3	Woda nie zostaje wypompowana.	Sprawdź, czy otwór odpływowy nie jest zatkany.
11. Na wyświetlaczu pojawia się błąd nr 3	Maszyna przepelniona jest wodą.	Zakręć dopływ wody do pralki. Wezwij serwis.

Jeśli usterka nie znika skontaktuj się z serwisem technicznym firmy Candy. Aby uzyskać odpowiednią i szybką usługę podaj model pralki, który możesz odczytać z tabliczki umieszczonej w otworze drzwiczek, lub na karcie gwarancyjnej.

Uwaga:

- Użyte przyzwoitych dla środowiska proszków do prania pozbawionych fosforanów może dać następujący efekt:
 - Woda z płukania może być mętna z uwagi na obecność zawiesziny zeolitów. Nie wpływa to na skuteczność samego płukania.
 - Obecność białego proszku (zeolitów) na praniu po zakończeniu cyklu. Nie przyczepia się on do materiału, ani nie wpływa na kolor.
 - Obecność piany w wodzie z ostatniego płukania, co nie musi oznaczać złego płukania.
 - Niejonowe powierzchniowo-czynne substancje obecne w składzie proszków do prania są często trudne do usunięcia z prania i nawet w małych ilościach mogą powodować powstawanie piany.
 - W takim przypadku dodatkowe płukanie nie jest uzasadnione.
- Jeśli Twoja pralka przestanie działać, przed zwróceniem się do serwisu Candy wykonaj powyższe sprawdzenia.

FAULT	CAUSE	REMEDY
1. Does not function on any programme	Mains plug not plugged in	Insert plug
	Start button not pressed	Press Start button
	No power	Check
	Electric circuit fuses failure	Check
	Load door open	Close load door and press start button
	Selector knob in OFF position	Select the required programme
2. Does not load water	See cause 1	Check
	Inlet tap turned off	Turn on water inlet tap
3. Does not discharge water	Discharge tube bent	Straighten discharge tube
	Odd material blocking filter	Check filter
4. Door will not open	Start button pressed in	Release start button
5. Water on floor around washing machine	Leak from the washer between the tap and inlet tube	Replace washer and tighten the tube on the tap
6. Does not spin	The washing machine has not discharged water	Wait a few minutes until the machine discharges water
	"No spin" setting	Select a spin speed other than 0
	Washing load not evenly distributed	Distribute the washing evenly
7. Strong vibrations during spin	Washing machine not perfectly level	Adjust special feet
	Transit brackets not removed	Remove transit brackets
8. Display reads error 0, 1, 5, 7, 8, 9	-	Call service.
9. Display reads error 2	No water fill.	Check water supplies are on.
10. Display reads error 3	No pump out.	Check drain is clear. Check drain hose is not kinked.
11. Display reads error 4	Machine overfilled with water.	Turn off water supply to machine. Call service.

If the fault should persist, contact a Candy Service Centre. For prompt servicing, give the model of the washing machine, to be found on the label placed on the cabinet inside of the porthole or on the guarantee certificate.

Important

1 The use of environment friendly detergents without phosphates may produce the following effects:

- The discharge rinse water may result cloudier due to the presence of zeolites in suspension. This does not compromise the efficiency of the rinses.
- The presence of white powder (zeolites) on the washing at the end of the washing cycle. This does not remain incorporated in the fabric and does not alter the colour.
- The presence of foam in the last rinse water which is not necessarily a sign of inadequate rinsing.
- The non-ionic surface-active agents present in the composition of washing machine detergents are often difficult to remove from the washing itself and, even in small quantities, may produce visible signs of the formation of foam.
- Carrying out further rinses, in cases such as this, is not useful.

2 If your washing machine fails to function, carry out the above-mentioned checks before calling the Candy Technical Assistance Service.

Фирма-изготовитель не несет никакой ответственности за ошибки печати, содержащиеся в данных инструкциях, и оставляет за собой право улучшения качества собственных изделий, оставляя неизменными основные технические характеристики.

Фирма-виробник не несе ніякої відповідальності за помилки друку, що містяться в цих інструкціях, і залишає за собою право поліпшення якості власних виробів, зберігаючи незмінними основні технічні характеристики.

Výrobce se omlouvá za případné tiskové chyby v tomto návodu k použití.

Dále si výrobce vyhrazuje právo provést potřebné změny na svých výrobcích, které nemají vliv na jejich základní charakteristiku.

Z zastrzezeniem prawa do modyfikacji technicznych i ewentualnych błędów drukarskich.

The manufacturer declines all responsibility in the event of any printing mistakes in this booklet. The manufacturer also reserves the right to make appropriate modifications to its products without changing the essential characteristics.

CANDY



АЯ 46

Уважаемые господа, сообщаем Вам, что наша продукция сертифицирована на соответствие требованиям безопасности согласно “Закону о защите прав потребителей РФ” московским органом по сертификации “Ростест-Москва” (регистрационный номер АЯ 46).

Сведения о номере сертификата и сроке его действия Вы можете получить в магазине, где приобрели изделие.

RU

UKR

CZ

PL

EN

02.10 - 41003893.A - Printed in Italy - Imprimé en Italie

