



UFO

Цифрова фотокамера UFO DV-2380S

Інструкція з експлуатації

УКР

ПРИМІТКИ

Попередження Федеральної комісії зв'язку США (FCC)

Цей пристрій відповідає Розділу 15 Правил FCC. Його функціонування відповідає таким двом умовам:

- Цей пристрій не повинен спричиняти ніякого негативного впливу.
- Цей пристрій повинен реагувати на будь-який вплив, в тому числі такий, що може призвести до небажаного функціонування.

Примітка: Цей пристрій було випробувано згідно з обмеженнями для цифрових пристроїв Класу В відповідно до Розділу 15 Правил FCC. Ці обмеження спрямовані на захист від шкідливого впливу при побутовому використанні. Цей пристрій генерує, використовує і може випромінювати коливання високої частоти. У разі встановлення та використання не згідно з цією інструкцією, цей пристрій може спричинити небажані завади для радіозв'язку. Однак, повна відсутність завад у певних випадках не може гарантуватися. Якщо цей пристрій спричиняє негативний вплив на радіо чи телевізійний прийом, що проявляється під час вмикання та вимикання пристрою, користувач повинен спробувати змінити цей вплив одним з нижченаведених способів:

- Змінити спрямованість або місцезнаходження приймальної антени.
- Збільшити відстань між пристроєм та приймачем.
- З'єднати пристрій з такою розеткою чи мережею, в яку не підключений приймач.
- Звернутися за допомогою до продавця або кваліфікованого радіоінженера.

Для відповідності вимогам Класу В у частині Підрозділу В Розділу 15 Правил FCC, необхідно використовувати екранований кабель.

Не вносьте ніяких змін у конструкцію пристрою, якщо це не передбачено інструкцією.

Інформація щодо торгових марок

- Microsoft® та Windows® є торговими марками Microsoft Corporation, зареєстрованими в США.
- Pentium® є зареєстрованою торговою маркою Intel Corporation.
- Macintosh є торговою маркою Apple Computer, Inc.
- SDTM є торговою маркою.
- Інші назви та продукти можуть бути торговими марками або зареєстрованими торговими марками своїх власників.

Прочитайте це в першу чергу

Будь ласка, спочатку прочитайте нижченаведені важливі вказівки

1. Стандартний драйвер, програмне забезпечення, дизайн, технічні характеристики та посібник з експлуатації, що додаються до камери, можуть бути змінені без додаткового повідомлення.
2. Додаткові аксесуари, що поставляються разом з камерою, можуть бути різними залежно від регіону.
3. Для оновлення та перевірки драйверів користувачам Росії та України, будь ласка, завітайте на сайт <http://ufo.foto.ua>.

Попередження

▲ Не використовуйте камеру, якщо всередину потрапили якісь сторонні предмети. Вимкніть камеру, вийміть батареї та від'єднайте джерело живлення, якщо ви користуєтесь адаптером змінного струму. Вийміть адаптер з розетки живлення після того, як ви від'єднали його від камери. Зв'яжіться з вашим продавцем або авторизованим сервісним центром. Не продовжуйте користуватися камерою, оскільки це може призвести до пожежі або ураження електричним струмом.

▲ Не ставте камеру в нестійке положення, наприклад, на хиткий стіл або поверхню під нахилом: з такої поверхні камера може впасти і призвести до поранення.

▲ Якщо камера впала або пошкодилася, вимкніть камеру та вийміть батареї, або від'єднайте джерело живлення (батареї або адаптер змінного струму). (Якщо ви користуєтесь адаптером змінного струму, вийміть адаптер з розетки живлення після того, як ви від'єднали його від камери). Зв'яжіться з вашим продавцем або авторизованим сервісним центром. Не продовжуйте користуватися камерою, оскільки це може призвести до пожежі або ураження електричним струмом.

▲ Не тримайте камеру у вологих місцях та захищайте її від попадання води всередину корпусу. Обережно користуйтеся камерою при несприятливих погодних умовах, таких як дощ чи сніг, або під час роботи з камерою на пляжі або поблизу води. Вода в камері може спричинити пожежу або ураження електричним струмом.

▲ Під час грози, якщо ви використовуєте адаптер змінного струму, не торкайтеся до його контактів, оскільки це може спричинити ураження електричним струмом.

▲ Не намагайтеся змінити конструкцію цієї камери. Це може призвести до пожежі або ураження електричним струмом.

▲ Не розбирайте корпус камери. Це може призвести до ураження електричним струмом. Внутрішній огляд та ремонт повинен здійснюватися тільки в авторизованому сервісному центрі.

Запобіжні заходи

o Не розташовуйте камеру у вологому чи брудному приміщенні. Це може спричинити пожежу чи ураження електричним струмом.

o Не розташовуйте камеру у місцях дії чаду чи пари, наприклад, біля плити чи зволожувача. Це може спричинити пожежу чи ураження електричним струмом.

o Не накривайте та не загортайте камеру чи адаптер змінного струму у тканину чи одяг. Це може спричинити нагрівання, пошкодження корпусу та пожежу. Завжди використовуйте камеру та аксесуари у добре провітрюваних місцях.

o Обережно поводьтеся з камерою та уникайте ударів камери з твердими об'єктами. Необережне поводження з камерою може спричинити виведення її з ладу.

o Не переносьте камеру, коли вона увімкнена. (Якщо ви використовуєте адаптер змінного струму, вийміть адаптер з розетки живлення після того, як ви вимкнули камеру). Упевніться, що всі з'єднувальні шнури або кабелі до інших пристроїв від'єднані, перед тим як переносити камеру. Невиконання цього може призвести до пошкодження шнурів або кабелів, пожежі або ураження електричним струмом.

o Якщо Ви довгий час не користуєтесь камерою (наприклад, під час відпустки), завжди вимикайте її від джерел живлення (батарей чи адаптеру змінного струму) з метою безпеки. Невиконання цього може призвести до пожежі.

o Використовуйте лише батареї, спеціально призначені для камери. Використання інших батарей може призвести до їх розколювання або протікання, спричинити пожежу, завдати шкоди або забруднити відділення для батарей.

o Вставляючи батареї в камеру, перевірте позначки полярності батареї (– та +) і впевніться, що Ви правильно вставляєте батарею. Неправильне вставляння батареї може призвести до її розколювання або протікання, спричинити пожежу, завдати шкоди або забруднити відділення для батарей.

o Вийміть батареї, якщо Ви не використовуватимете камеру впродовж тривалого періоду. В іншому випадку, батареї можуть протекти та спричинити пожежу, завдати шкоди або забруднити відділення для батарей. Якщо батареї протекли, ретельно вимийте та витріть відділення для батарей та встановіть нові батареї. Після касання рідини з батареї ретельно вимийте руки.

ЗМІСТ

ВСТУП.....	8	Режим Ландшафт.....	28
Загальний огляд.....	8	Режим Спорт.....	29
Комплект поставки.....	9	Режим Портрет.....	29
ЗНАЙОМСТВО З ФОТОКАМЕРОЮ.....	10	Режим Панорама.....	30
Вигляд спереду.....	10	Режим нічної зйомки.....	30
Вигляд ззаду.....	11	Режим Підсвічування.....	31
Світлодіодні індикатори.....	12	РЕЖИМ ПЕРЕГЛЯДУ ЗНІМКІВ.....	32
Інформація на рідкокристалічному дисплеї.....	13	Перегляд знімків.....	32
ПІДГОТОВКА ДО РОБОТИ.....	16	Показ ескізів зображень.....	33
Встановлення батарей.....	16	Збільшення знімків.....	33
Використання адаптера змінного струму.....	17	Слайд-шоу.....	34
Встановлення картки пам'яті SD.....	18	Видалення знімків/відеофрагментів.....	35
Приєднання ремінця.....	19	Видалення одного знімка/відеофрагмента.....	35
Вибір мови.....	20	Видалення усіх знімків/відеофрагментів.....	36
Встановлення дати та часу.....	20	Форматування картки пам'яті SD або внутрішньої пам'яті.....	37
Встановлення роздільної здатності та якості знімків.....	21	Установки DPOF.....	38
ФОТОГРАФУВАННЯ.....	23	Зміна заставки в камері.....	39
Режим запису.....	23	Захист знімків.....	40
Використання рідкокристалічного дисплея.....	24	РЕЖИМ ФІЛЬМ.....	41
Використання зуму.....	25	Запис відеофрагментів.....	41
Використання Макрорежиму.....	26	Перегляд відеофрагментів.....	42
Використання автоспуску.....	26	ПЕРЕМІЩЕННЯ ЗАПИСАНИХ ЗНІМКІВ/ ВІДЕОФРАГМЕНТІВ У КОМП'ЮТЕР.....	43
Використання спалаху.....	27		
Режим Пейзаж.....	28		

Крок 1: Встановлення USB-драйвера на комп'ютер з операційною системою Windows.....	44
Встановлення USB-драйвера на комп'ютер з операційною системою Macintosh.....	44
Крок 2: З'єднання камери з комп'ютером.....	45
Крок 3: Завантаження записаних знімків/ відеофрагментів.....	46
Для комп'ютерів з Windows.....	46
Для комп'ютерів з Mac OS.....	46
ВСТАНОВЛЕННЯ ПРОГРАМИ PHOTOSUITE.....	47
ВСТАНОВЛЕННЯ ПРОГРАМИ PHOTOVISTA.....	48
ФУНКЦІЇ МЕНЮ.....	49
Меню Зйомка.....	49
Меню Фільм.....	52
Меню Пейзаж.....	53
Меню Перегляд.....	54
ПІДКЛЮЧЕННЯ КАМЕРИ ДО ІНШИХ ПРИСТРОЇВ.....	55
ТЕХНІЧНІ ХАРАКТЕРИСТИКИ КАМЕРИ.....	56

ВСТУП

Загальний огляд

Ваша нова цифрова камера дозволяє вам робити високоякісні знімки з роздільною здатністю 1600 x 1200 пікселів за допомогою 2,1 мегапіксельного CCD-сенсора. Датчик спалаху автоматично розпізнає умови зйомки (освітлення) та визначає чи потрібне використання спалаху. Ця функція гарантує вам отримання найкращих знімків.

Картка пам'яті SD є носієм інформації, на якому зберігаються відзняті кадри. Навіть якщо камеру вимкнено, зображення зберігаються на картці пам'яті SD. На картку можна неодноразово записувати та зчитувати з неї.

Крім нерухомих зображень, ви можете записувати короткі відеофрагменти за допомогою функції відео. Зроблені знімки можна завантажувати у ваш комп'ютер за допомогою кабелю USB (для операційних систем Win 98 та Mac OS 8.6 потрібен драйвер USB). Ви можете покращувати та редагувати зображення на вашому комп'ютері за допомогою програмного забезпечення, яке постачається з камерою, або яке у вас вже встановлено. Ви можете обмінюватися зображеннями з вашими друзями за допомогою електронної пошти або розміщуючи їх на веб-сайті.

Функція DPOF дозволяє вам друкувати ваші знімки на DPOF-сумісному принтері просто вставивши в нього картку пам'яті.

КОМПЛЕКТ ПОСТАВКИ

Уважно розпакуйте вашу камеру та упевніться в наявності нижченаведених предметів. У випадку, якщо якийсь з предметів відсутній, або ви знайшли якусь невідповідність чи пошкодження, негайно зв'яжіться з вашим продавцем.

- Цифрова камера
- Відео–кабель
- Ремінець для камери
- Кабель USB
- Інструкція користувача
- Компакт–диск з програмним забезпеченням

Додаткові аксесуари

- Картка пам'яті SD
- Адаптер змінного струму
- Батареї

Примітка: Додаткові аксесуари та компоненти можуть бути різними в залежності від продавця.

ЗНАЙОМСТВО З ФОТОКАМЕРОЮ

Вигляд спереду

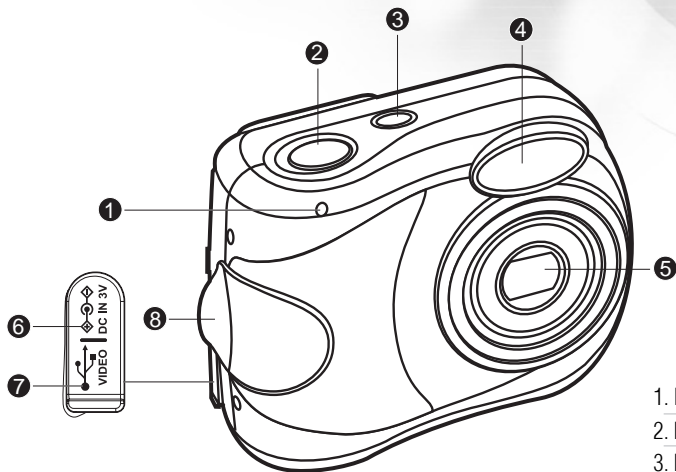

1. Індикатор автоспуску
2. Кнопка спуску
3. Кнопка живлення
4. Спалах
5. Об'єктив
6. Рознім постійного струму 3V
7. USB/Відеовихід
8. Вушко для ремінця

ВИГЛЯД ЗЗАДУ

1. **W** Кнопка віддалення
2. **T** Кнопка наближення
3. **▶** Кнопка перегляду зображення
4. **☰** Кнопка меню
5. Світлодіодний індикатор
6. РК дисплей
7. Кришка батареї/Картки пам'яті SD
8. Місце кріплення штативу

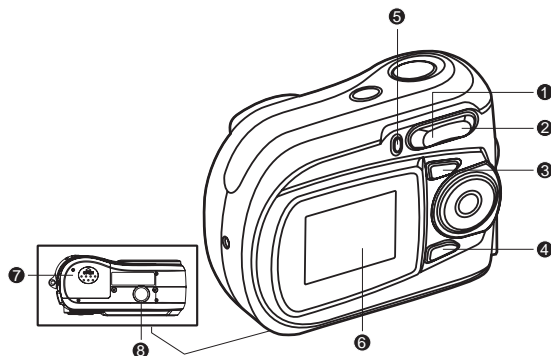

1. **▲** Кнопка вгору
☰ Кнопка режиму
2. **◀** Кнопка наліво
⚡ Кнопка спалаху
3. **▼** Кнопка вниз
🌸 Кнопка макро
🗑️ Кнопка видалення
4. **▶** Кнопка направо
⏻ Автоспуск
5. **OK** Кнопка OK

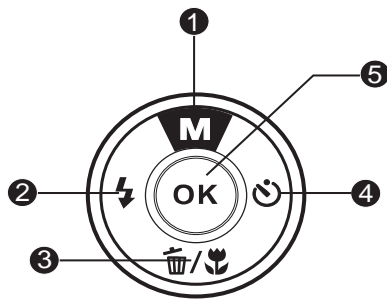

Світлодіодні індикатори (індикація)

Індикатор	Стан	Опис/Дія	Звук
Світлодіодний індикатор	Безперервний червоний	Камера починає роботу	Ні
Світлодіодний індикатор	Безперервний зелений	Камера готова	Так*(1)
Світлодіодний індикатор	Блимаючий червоний	Помилка в роботі	Так *(3)
Світлодіодний індикатор	Блимаючий червоний	Зарядження спалаху	Ні
Світлодіодний індикатор	Блимаючий жовтогарячий	Зображення записується в пам'ять	Ні
Світлодіодний індикатор	Блимаючий зелений	USB повідомлення/ передача в процесі	Ні
Світлодіодний індикатор	Безперервний зелений	Камера готова записувати зображення (фільм)	Так*(1)
Індикатор автоспуску	Блимаючий червоний	Активізовано функцію автоспуску	Так*(1)

* (1) Камера подає один сигнал.

* (3) Камера подає три сигнали.

Інформація на РК дисплеї

Шляхом перемикання кнопки  або натискання кнопки  камера переходить на різні режими. Відповідні зображення та цифри на екрані повідомляють про режим камери.

Режим записування:

1. Режим зйомки

2. Розмір зображення

[2M] 1600 x 1200

[1M] 1280 x 960

[0.3M] 640 x 480

3. Якість зображення

[**] Дуже добра

[* *] Добра

[*] Нормальна

4. Баланс білого

Авто

[] День

[] Хмарно

[] Захід сонця

[] Вольфрам

[] Флуоресцентний

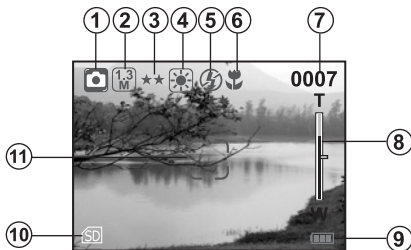

5. Режим спалаху

[] Автоматичний спалах

[] Зменшення ефекту "червоних очей"

[] Спалах увімкнений

[] Вимкнення спалаху

6. Режим макро

7. Кількість кадрів, що залишилися

8. Стан зуму

9. Батарея

[] Повний заряд батареї

[] Батарея напівзаряджена

[] Батарея незаряджена

10. Індикатор картки

11. Фокусна рамка







Режим Фільм:

1. Режим Фільм
2. Баланс білого
3. Час записування
4. Стан зуму
5. Батарея
6. Індикатор картки



Режим Пейзаж:

1. Режим Пейзаж

- [] Режим Ландшафт
- [] Режим Спорт
- [] Режим Портрет
- [] Режим Панорама
- [] Режим нічної зйомки
- [] Режим Підсвічування

2. Розмір зображення
3. Якість зображення
4. Баланс білого
5. Режим спалаху
6. Кількість кадрів, що залишилася
7. Стан зуму
8. Батарея
9. Індикатор картки
10. Фокусна рамка

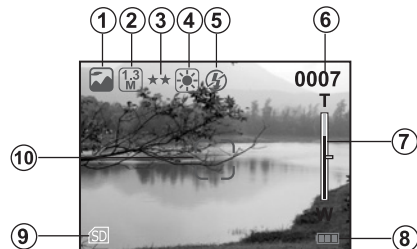

Перегляд знімків:

1. Режим перегляду знімків
2. Поточний знімок / загальна кількість зображень
3. Позначка Вперед
4. Батарея
5. Індикатор картки
6. Позначка Назад

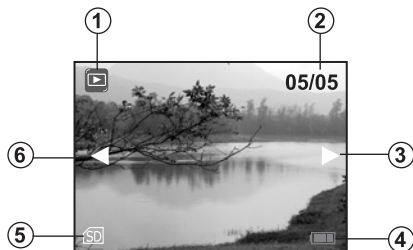

Перегляд відеофрагментів:

1. Режим перегляду
2. Час записування
3. Режим Фільм
4. Поточний знімок / загальна кількість знімків
5. Позначка Вперед
6. Батарея
7. Індикатор картки
8. Позначка Назад



ПІДГОТОВКА ДО РОБОТИ

Для роботи з камерою Ви можете використовувати 2 батареї AA (алкалінові чи нікель–металгідридні) або адаптер змінного струму. Використання батареї є зручним для записування зображення або зйомки відеофрагмента; адаптера змінного струму – для перенесення зображення на Ваш комп'ютер.

Встановлення батарей

1. Впевніться, що камеру вимкнено.
2. Відсуньте кришку батареї/картки пам'яті SD.
3. Встановіть батареї, звертаючи увагу на знаки полярності (+ чи –).
4. Щільно закрийте кришку батареї/картки пам'яті SD.

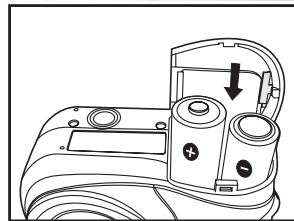

Примітка:

- Ви можете використовувати блок літєвих батарей CR-V3.
- Не використовуйте батареї у холодному приміщенні, тому що низькі температури скорочують термін придатності батареї та знижують якість зйомки. При низькій температурі також зменшується ефективність лужної батареї, тому ми рекомендуємо використовувати змінні нікель–металгідридні батареї.
- Для більшої ефективності та довшого терміну служби ми рекомендуємо щонайменше один раз повністю зарядити та розрядити акумуляторні батареї перед використанням.
- Якщо ви не використовуватиме батареї впродовж довгого періоду, достаньте їх з камери з метою запобігання протікання або корозії.
- Ніколи не використовуйте (разом) батареї різних видів та не використовуйте разом старі та нові батареї.
- Ніколи не користуйтеся марганцевими батареями.

Використання адаптера змінного струму

1. Впевніться, що камеру вимкнено.
2. Уставте один кінець адаптера змінного струму в рознім з позначкою "DC IN 3V".
3. Інший кінець адаптера підключіть до електричної мережі.

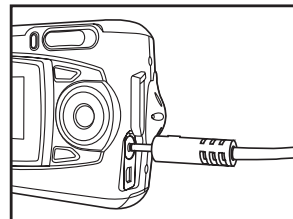

Примітка:

- Впевніться, що Ви використовуєте адаптер змінного струму, спеціально призначений для цієї камери. Виробник не гарантує відшкодування збитків, спричинених використанням невідповідного адаптера.
- Щоб запобігти автоматичному вимкненню камери через вичерпання заряду батареї під час переведення зображення на комп'ютер користуйтеся адаптером змінного струму.

Встановлення картки пам'яті SD

Ваша камера має 16МБ оперативної пам'яті, що дозволяє Вам зберігати в камері кадри та відеофрагменти. Однак Ви можете збільшити об'єм пам'яті, використовуючи картку пам'яті SD для зберігання додаткових кадрів та відеофрагментів.

1. Впевніться, що камеру вимкнено.
 2. Відсуньте кришку батареї /картки пам'яті SD.
 3. Встановіть картку пам'яті SD.
 - Якщо не вдається встановити картку, перевірте правильність її положення.
 4. Закрийте кришку батареї /картки пам'яті SD.
 - Щоб вийняти картку пам'яті SD, впевніться, що камеру вимкнено.
- Легко натисніть на край картки пам'яті, і вона легко вийде.

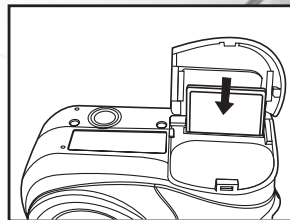

Примітка:

- Щоб запобігти випадковому стиранню цінної інформації з пам'яті картки SD, встановіть перемикач захисту від запису (збоку картки пам'яті SD) в позицію "LOCK" / "ЗАБЛОКОВАНО".
- Щоб зберегти, змінити чи стерти інформацію з картки пам'яті SD, Ви маєте розблокувати картку.
- Відформатуйте картку пам'яті перед її використанням.

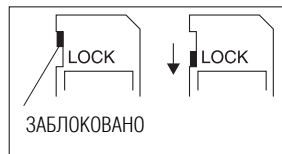

Приєднання ремінця

Щоб камера випадкова не вислизнула з рук під час зйомки, завжди користуйтеся ремінцем для камери.

– Закріпіть ремінець:

1. Просуньте маленьку петельку ремінця у вушко на камері.
2. Протягніть велику петельку через маленьку та міцно закріпіть.

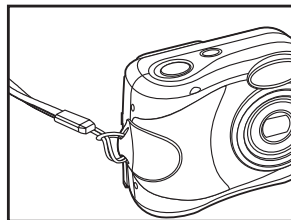

Вибір мови

Коли Ви вперше вмикаєте камеру, на дисплеї з'являється розкладка мов, і Ви маєте обрати мову, якою буде з'являтися інформація на РК дисплеї. Виконайте наступні операції для встановлення мови подання інформації на дисплей (OSD).

1. Оберіть бажану мову кнопкою ▲ / ▼.
2. Натисніть кнопку ОК для підтвердження вибору.

Примітка:

· Настройки мови зберігаються навіть при вимкненій камері.

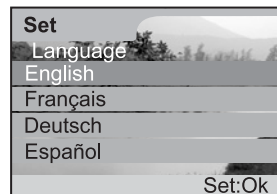

Встановлення дати та часу

Екран вибору дати/часу автоматично з'являється:

- При першому включенні камери.
- При включенні камери після того, як вона довго перебувала без батареї.

1. Увімкніть камеру кнопкою Ⓚ.
2. Оберіть значення дати та часу кнопкою ▲ / ▼.
 - Щоб збільшити значення, натисніть ▲.
 - Щоб зменшити значення, натисніть ▼.
 - Натисніть ►, щоб перейти до наступного показника.
3. Натисніть кнопку ОК після встановлення всіх показників.

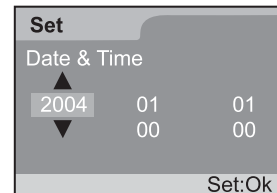

Встановлення роздільної здатності та якості знімків

Настройки роздільної здатності та якості зображення визначають розмір зображення в пікселях, розмір файлу зображення та коефіцієнт стиснення Ваших кадрів. Ці настройки впливають на кількість кадрів, яку можна зберегти в оперативній пам'яті або на картці пам'яті SD. При користуванні камерою рекомендується випробувати всі настройки роздільної здатності та якості зображення та їх вплив на зображення.

Висока роздільна здатність та висока якість зображення забезпечує найкращий результат при фотографуванні, але займає більший обсяг пам'яті. Налаштування високої роздільної здатності/якості рекомендована, якщо кадри будуть друкуватися, а також при необхідності чіткого зображення.

Низька роздільна здатність/якість займають менший обсяг пам'яті та добре підходять для зйомки кадрів, які пересилатимуться електронною поштою або розташовуватимуться на веб-сторінці.

Для встановлення роздільної здатності та якості зображення виконайте наступні дії:

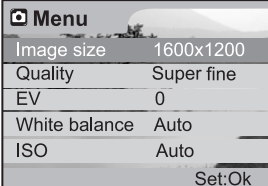

1. Кнопкою **M** оберіть режим **Q**.
2. Натисніть **Q**.
3. Оберіть [Image size] або [Quality] кнопкою **▲** / **▼** та натисніть кнопку OK.
4. Змініть настройки кнопкою **▲** / **▼** та натисніть кнопку OK для їх підтвердження.
5. Знову натисніть кнопку **Q**, щоб вийти з меню.



Menu	
Image size	1600x1200
Quality	Super fine
EV	0
White balance	Auto
ISO	Auto
Set:Ok	





Кількість кадрів, яку можна записати

Лічильник кадрів вказує на приблизну кількість кадрів, які можна зберегти в оперативній пам'яті або на картці пам'яті SD при певних настройках якості та розміру зображення. Кількість кадрів, що можна записати, варіюється в залежності від об'єкта зйомки та обсягу картки пам'яті, від наявності інших файлів (крім кадрів), а також від того, чи зйомка відбувається при включеному режимі якості зображення/роздільної здатності.

Роздільна здатність	Якість (коефіцієнт стиснення)	16 МБ оперативної пам'яті	Картка пам'яті SD					
			8MB	16MB	32MB	64MB	128MB	256MB
1600x1200 	** Дуже добра (1/4)	12	5	12	27	55	112	223
	** Добра (1/8)	43	20	44	92	188	381	760
	* Нормальна (1/12)	55	25	55	117	239	484	964
1280x960 	** Дуже добра (1/4)	19	8	19	40	82	166	332
	** Добра (1/8)	65	29	65	137	280	567	1131
	* Нормальна (1/12)	83	38	83	175	358	724	1444
640x480 	** Дуже добра (1/4)	56	25	56	118	242	489	975
	** Добра (1/8)	175	80	176	369	755	1527	3043
	* Нормальна (1/12)	216	99	218	456	933	1886	3759

* Наведені дані відображають результати стандартного тестування. Фактичний обсяг варіюється в залежності від умов зйомки та настройок.

ФОТОГРАФУВАННЯ

За допомогою  кнопки Ви можете обрати 3 різні режими: Режим запису  ,
Режим Фільм  Режим Пейзаж  . Натисніть кнопку ОК для підтвердження
Вашого вибору.



Режим запису

У цьому розділі ви отримаєте основні інструкції з фотографування.
У цьому режимі камера завжди увімкнена.



Використання РК дисплея

Ваша камера обладнана кольоровим РК TFT 1.5" дисплеєм для відтворення зображення, перегляду записаних кадрів/відеофрагментів та для установки настройок меню. Символи режимів, текст та цифри можуть бути різними в залежності від поточних настройок.

1. Увімкніть камеру кнопкою **Ⓛ**.
2. Отримайте зображення на РК дисплеї.
3. Натисніть кнопку спуску.
 - Світлодіодний індикатор мигає жовтогарячим кольором, коли камера обробляє зняте зображення.

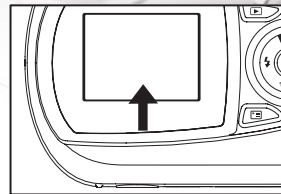

Примітка:

- РК дисплей темнішає при сильному сонячному або іншому світлі. Це не є несправністю. Щоб уникнути нечіткості Ваших кадрів при включенні кнопки спуску, завжди обережно на неї натискайте. Це особливо важливо при зйомці при поганому освітленні, коли камера зменшує швидкість спуску для отримання належного зображення.

Використання зуму

Ця камера обладнана 3х оптичним зумом. Під час фотографування в режимі оптичного зуму об'єкти рухається і дозволяє Вам знімати кадри на далекій відстані та в широкому спектрі. У функції оптичного зуму наближення зображення відбувається за допомогою кнопки T, віддалення – за допомогою кнопки W.

Крім того, Ви можете далі збільшувати зображення за допомогою 2х цифрового зуму, тривало натискаючи кнопку T. Він активується, коли камера досягає максимального коефіцієнта оптичного зуму (3х). Хоча дана функція і є дуже корисною, при збільшенні зображення стає більш зернистим.

Для запису зображення в режимі зуму, виконайте наступні дії:

1. Увімкніть камеру кнопкою **Ⓚ**.
2. Встановіть коефіцієнт збільшення кнопкою T/W.
 - Щоб активізувати функцію зуму максимально натисніть на кнопку T.
Знову її натисніть для активізації функції цифрового зуму.
 - Щоб зменшити зум, тривало натисніть кнопку W.
 - Коефіцієнт цифрового збільшення з'являється на РК дисплеї.
3. Скомпонуйте знімок та натисніть кнопку спуску.

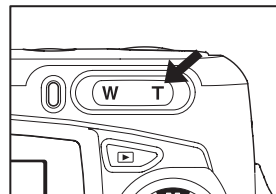





Примітка:

- Цифрове збільшення варіюється у межах від 1х до 2х (6 позицій: 1х, 1.25х, 1.50х, 1.67х, 1.75х, 2.00х)
- Цифровий зум не активується в режимі **☺**.

Використання Макрорежиму

У цьому режимі, об'єкти камери вмикає систему автофокусу для того, щоб сфокусувати об'єкти, розташовані дуже близько від об'єктива. Цей режим дозволяє знімати деталі наближених об'єктів, наприклад, маленьких комах чи квітів.

1. Увімкніть камеру кнопкою .
2. Натисніть 
 - Символ  з'являється на РК дисплеї.
3. Скомпонуйте знімок та натисніть кнопку спуску.
 - Щоб у будь-який час скасувати функцію Макрорежиму,  натисніть.





Примітка:

- Чіткої межі фокусування у нормальному режимі чи Макрорежимі не існує; зробіть знімок в обох режимах та порівняйте результат.

Використання автоспуску

Використовуючи автоспуск, Ви можете також фотографуватися на групі фотографії. Натисніть кнопку спуску після настройки автоспуску, і він автоматично спрацює через 10 секунд.

1. Встановіть камеру на штатив або тверду поверхню.
2. Увімкніть камеру кнопкою .
3. Натисніть .
4. Скомпонуйте знімок та натисніть кнопку спуску.
 - Функцію автоспуску активовано.
 - Знімок робиться після заданого періоду часу.
 - Щоб у будь-який час скасувати функцію автоспуску,  натисніть кнопку, і процес зупиниться.

Примітка:

- Після зйомки одного кадру функція автоспуску вимикається.
- Якщо Ви бажаєте зробити ще кадри в режимі автоспуску, повторіть зазначені дії.

Використання спалаху

Спалах має автоматично спрацювати, коли освітлення вимагає його застосування. Ви можете зробити знімок з використанням режиму спалаху у відповідності до умов зйомки.





1. Увімкніть камеру кнопкою [].
2. Натискайте  поки на РК дисплеї не з'явиться бажаний режим спалаху.

- Режими з'являються циклічно, як показано нижче:



3. Скомпонуйте знімок і натисніть кнопку спуску.

Фотокамера має чотири режими спалаху: автоматичний спалах (за умовчанням), зменшення ефекту "червоних очей" та вимкнений спалах. При натисканні кнопки [] ці режими відображаються на екрані циклічно. Наведена нижче таблиця допоможе вибрати відповідний режим спалаху:

Режим спалаху	Опис
[] Автоматичний спалах	Спалах спрацює автоматично відповідно до освітлення місця зйомки. Обирайте цей режим для фотографування в звичайних умовах.
[] Зменшення ефекту "червоних очей"	Перед головним спалахом лампа-спалах випромінює попередній спалах. Такий спосіб зменшення ефекту "червоних очей" змушує скорочуватися зіниці в очах людини, послабляючи ефект "червоних очей". Обирайте цей режим, коли фотографуєте людей чи тварин при слабкому освітленні.
[] Спалах увімкнений	Спалах завжди спрацює незважаючи на освітлення місця зйомки. Обирайте цей режим для зйомки кадрів з високою контрастністю (підсвічуванням) та тінями.
[] Спалах вимкнений	Спалах не працює. Обирайте цей режим, коли фотографуєте в місці, де заборонено фотографувати із спалахом, або коли об'єкт зйомки знаходиться за межами діапазону дії спалаху.





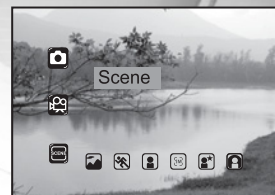

Режим Пейзаж

Ваша цифрова камера пропонує Вам кілька варіантів режиму зйомки Пейзаж, в тому числі режим Ландшафт, режим Спорт, режим Портрет, режим Панорама, режим нічної зйомки та режим Підсвічування. У цих режимах камера запрограмована робити всі необхідні настройки, створюючи оптимальні умови для різних видів зйомки.



Режим Ландшафт

Режим підходить для фотографування яскравих ландшафтів – акцент робиться на кольорі та насиченості зображення.

1. Увімкніть камеру кнопкою .
2. Кнопкою  оберіть режим .
3. Кнопкою  оберіть, кнопкою  ,  виберіть OK.
4. Скомпонуйте знімок та натисніть кнопку спуску.



Примітка:

- У цьому режимі неможливо встановлювати ISO Чутливість, спалах автоматично перемикається  в режим (Спалах вимкнений).

Режим Спорт

Використовуйте цей режим для зйомки об'єктів у русі, якщо ви хочете "схопити їх у дії".

1. Увімкніть камеру кнопкою [].
2. Кнопкою [] оберіть режим [].
3. Кнопкою / оберіть [] та натисніть кнопку ОК.
4. Скомпонуйте знімок та натисніть кнопку спуску.

Примітка:

У цьому режимі неможливо встановлювати ISO (Чутливість), спалах автоматично перемикається в режим Спалах вимкнений.



Режим Портрет

У цьому режимі Ваша камера застосовує меншу глибину зображувального простору, створюючи просторовий ефект. Саме тому на фотографіях, знятих у цьому режимі, акцент робиться на головному об'єкті, а фон залишається нечітким.

1. Увімкніть камеру кнопкою [].
2. Кнопкою [] оберіть режим [].
3. Кнопкою [] оберіть, натисніть [] / [] кнопку ОК.
4. Скомпонуйте знімок та натисніть кнопку спуску.

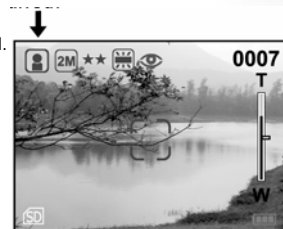







Примітка:

У цьому режимі неможливо встановлювати ISO Чутливість.Е

У цьому режимі, в сутінках чи вночі, спалах працює в режимі зменшення ефекту "червоних очей" [].

Режим Панорама

Зазвичай Ваша камера використовує автофокус, що забезпечує чітке фокусування Вашого зображення. Коли Ви обираєте для зйомки режим Панорама, Ви встановлюєте для камери певну фокусну відстань, і зйомка відбувається без використання автофокусу, що дозволяє отримати чітке зображення негайно в будь-який момент.

1. Увімкніть камеру кнопкою .
2. Кнопкою  оберіть режим .
3. Оберіть  та натисніть ,  кнопку ОК.
4. Скомпонуйте знімок та натисніть кнопку спуску.







Примітка:

- У цьому режимі фотографування відбувається при фокусі 1M.
- У цьому режимі неможливо встановлювати ISO Чутливість, спалах автоматично перемикається в режим Автоматичний спалах .



Режим нічної зйомки

Зйомка людей у цьому режимі дозволяє зберегти природний баланс між головним об'єктом зйомки та заднім планом. Люди на фоні вечірнього неба або ночі освітлюються спалахом, а задній план знімається з повільною швидкістю спуску, що дозволяє робити чіткі знімки з правильно підібраною експозицією для людей та заднього плану.

1. Увімкніть камеру кнопкою .
2. Кнопкою  оберіть режим .
3. Оберіть  та натисніть ,  кнопку ОК.
4. Скомпонуйте знімок та натисніть кнопку спуску.





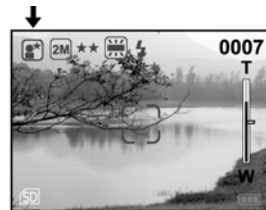

Примітка:

- У цьому режимі неможливо встановлювати ISO Чутливість, спалах автоматично перемикається в режим Спалах увімкнений.
- З огляду на те, що швидкість спуску стає меншою, рекомендується користуватися штативом для стійкості камери.



Режим Підсвічування

Використовуйте цей режим, коли об'єкт знаходиться на світлому фоні і його риси затемнені, або коли він знаходиться в тіні, а задній план яскраво освітлений.



1. Увімкніть камеру кнопкою .
2. Кнопкою  оберіть режим .
3. Оберіть  та натисніть  /  кнопку ОК.
4. Скомпонуйте знімок та натисніть кнопку спуску.







Примітка:

- У цьому режимі неможливо встановлювати ISO Чутливість, спалах автоматично  перемикається в режим Спалах увімкнений.

РЕЖИМ ПЕРЕГЛЯДУ ЗНІМКІВ

У режимі  Ви можете переглядати, збільшувати, видаляти Ваші знімки, відтворювати відеофрагменти або переглядати слайд-шоу. У цьому режимі можна переглядати маленькі ескізи зображень, що дозволяє вам швидко знаходити потрібні зображення. Коли камеру увімкнено просто натисніть кнопку , щоб перейти в режим перегляду знімків. Повторне натискання кнопки  повертає Вас до попереднього режиму фотозйомки.

Перегляд знімків

1. Натисніть  .
 - На РК дисплеї з'являється останній зроблений знімок.
2. Оберіть кадри, які б Ви хотіли переглянути кнопками   .
 - Щоб переглянути попередній кадр, натисніть .
 - Щоб переглянути наступний кадр, натисніть .



Примітка:

- Якщо в оперативній пам'яті або на картці пам'яті немає жодного кадру, на дисплеї з'явиться повідомлення [Немає кадрів].
- Ви також можете переглядати зображення на екрані телевізора. По-перше, вставте кінець відеокабеля у відеорознім камери. Потім вставте інший кінець в відеовхід Вашого телевізора. Натисніть кнопку  та увімкніть телевізор.

Перегляд ескізів зображень

Ця функція дозволяє вам одночасно переглядати ескізи зображень на РК дисплеї, завдяки чому ви можете швидко знаходити потрібні вам знімки.

1. Натисніть .

■ На РК дисплеї з'являється останній зроблений знімок.

2. Натисніть кнопку W.

■ Деякі ескізи зображення одночасно з'являються на дисплеї.

3. Курсор  /  /  /  кнопками перемістіть на потрібне зображення.

4. Натисніть кнопку ОК, щоб збільшити вибране зображення на весь екран.



Збільшення знімків

Під час перегляду знімків ви можете збільшити вибрану частину зображення. За допомогою збільшення ви можете переглядати найдрібніші деталі ваших знімків. Коефіцієнт збільшення з'являється на дисплеї.

1. Натисніть .

■ На РК дисплеї з'являється останній зроблений знімок.

2. Оберіть кадр, який Ви хочете збільшити кнопками  / .

3. Установіть коефіцієнт наближення кнопкою T/W.

■ Щоб збільшити обраний кадр, натисніть кнопку T.

■ Щоб повернутися в нормальний стан дисплея, натисніть кнопку W.

■ Коефіцієнт збільшення з'являється на РК дисплеї.

4. Щоб переглянути іншу частину зображення, виберіть  /  /  /  оберіть частину зображення, яку буде переглянуто.

■ Зображення подається збільшеним; Ви побачите білу рамку з блакитним віконцем всередині.

Біла рамка показує межі всього зображення, блакитне віконце подає частину, яку на даний момент збільшено.





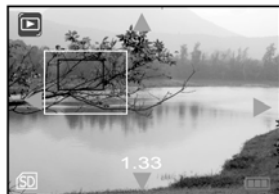

Примітка:

- Коефіцієнт збільшення варіюється у межах від 1x до 6x (14 позицій: 1.00x, 1.33x, 2.00x, 2.20x, 2.40x, 2.60x, 2.80x, 3.00x, 3.20x, 3.40x, 3.60x, 3.80x, 4.00x, 6.00x).



Слайд-шоу

Функція слайд-шоу дозволяє вам автоматично відтворювати знімки в порядку, в якому вони були записані. Це дуже корисна і захоплююча функція для перегляду записаних знімків. Вона також може використовуватися для проведення презентацій.

1. Натисніть .
 2. Натисніть .
 3. Оберіть [Slideshow] кнопками ,  та натисніть кнопку OK.
 4. Встановіть інтервал показу кнопками ,  і натисніть кнопку OK, щоб підтвердити Ваш вибір.
- Функція слайд-шоу розпочне по черзі показувати ваші знімки на РК дисплеї відповідно до встановленого Вами інтервалу.
 - Щоб припинити слайд-шоу, натисніть кнопку OK.

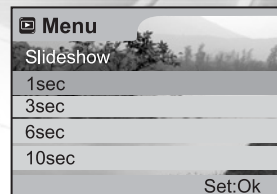

Примітка:











- Ви можете встановлювати інтервал слайд-шоу від 1 секунди до 10 секунд. За іншими вказівками щодо інтервалу слайд-шоу зверніться до **PLAYBACK MENU / МЕНЮ ПЕРЕГЛЯД**.

Видалення знімків/відеофрагментів

Ця функція використовується для видалення одного чи всіх знімків/відеофрагментів з оперативної пам'яті або картки пам'яті. При видаленні знімків чи відеофрагментів з оперативної пам'яті не вставляйте картку пам'яті в камеру. В іншому випадку, Ви видалите знімки та відеофрагменти, що зберігаються на картці пам'яті.

Видалення одного знімка/відеофрагмента

Виконайте наступні дії, щоб видалити один знімок/відеофрагмент, який показано на дисплеї:

1. Натисніть .
 2. оберіть потрібний знімок/відеофрагмент кнопками  / .
 3. Натисніть .
 4. Оберіть [Delete] кнопками  /  та натисніть кнопку ОК.
 5. Оберіть [This image] кнопками  /  та натисніть кнопку ОК.
- Щоб видалити цей знімок, оберіть [Yes] кнопками  /  та натисніть кнопку ОК.
 - На дисплеї з'являється наступний знімок/відеофрагмент.

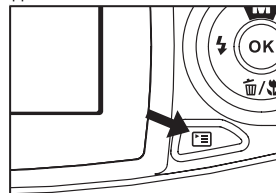









Примітка:

- Натиснувши  у режимі перегляду, ви можете швидко видалити обраний знімок, не заходячи в меню.

Видалення всіх знімків/відеофрагментів





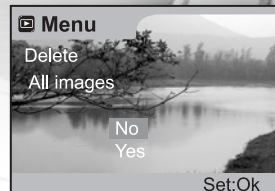



Виконайте наступні дії, щоб видалити всі знімки/відеофрагменти, що зберігаються в камері або на картці пам'яті.

1. Натисніть .
2. Натисніть .
3. Оберіть потрібний знімок , .
4. Оберіть [Delete] кнопками ,  та натисніть кнопку OK.
 - Оберіть [All images / Всі знімки] кнопками , , натисніть кнопку OK.
 - Щоб видалити всі знімки, кнопками оберіть [Yes / Так] та натисніть кнопку OK.
 - У разі видалення всіх знімків на дисплеї з'явиться повідомлення [No image / Немає знімків].



Форматування картки пам'яті SD або оперативної пам'яті

Ця функція форматує оперативну пам'ять (або картку пам'яті) та знищує усі збережені знімки та дані. При форматуванні оперативної пам'яті на вставляйте в камеру картку пам'яті. В іншому випадку, Ви відформатуєте картку пам'яті.

1. Натисніть .
 2. Натисніть .
 3. Оберіть потрібний знімок  / .
 4. Оберіть [Delete] кнопками  /  та натисніть кнопку ОК.
 - Оберіть [Format / Форматувати] кнопками  /  та натисніть кнопку ОК.
- Щоб розпочати форматування, кнопками оберіть [Yes / Так] та натисніть кнопку ОК.
- Після закінчення форматування на дисплеї з'явиться повідомлення [No Image / Немає знімків].

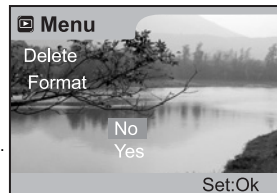







Примітка:

- Картка пам'яті SD не може бути відформатована, якщо вона заблокована. Спочатку розблокуйте її.
- Форматування є безповоротною дією, втрачені дані неможливо пізніше відновити.

Установки DPOF

Формат DPOF дозволяє вам включати інформацію про друк знімків у вашу картку пам'яті SD. За допомогою формату DPOF ви можете вибирати знімки для друку, а також зазначити кількість друку кожного. Просто вставте вашу картку пам'яті SD у DPOF-сумісний принтер, який приймає картки пам'яті. DPOF-сумісний принтер прочитає інформацію з вашої картки і надрукує відповідну кількість знімків.

Щоб встановити параметри DPOF:

1. Натисніть .
2. Кнопками оберіть знімок/відеофрагмент, який Ви хочете перевести у DPOF.
3. Натисніть .
4. Оберіть [DPOF] кнопками ,  та натисніть кнопку ОК.
5. Оберіть необхідний параметр за допомогою кнопок ,  та натисніть кнопку ОК.

[Quantity/ Дозволяє обрати кількість примірників (1 – 9).

Кількість]: Кнопками ,  оберіть кількість примірників та натисніть кнопку ОК.

[Set image / Дозволяє підтвердити Ваш вибір.

Вибрати знімок]: ,  оберіть [Yes / Так] та натисніть кнопку ОК.

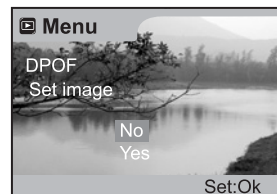
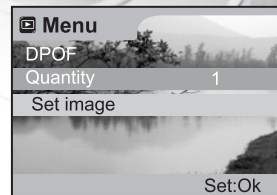

Примітка:

- Щоб надрукувати знімки, що записані у внутрішній пам'яті, вам необхідно перелисати їх на картку пам'яті SD.
- Для позначення вибраних для друку знімків, на РК дисплеї з'явиться позначка про друк 



Зміна заставки в камері





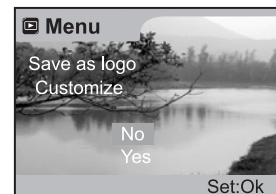
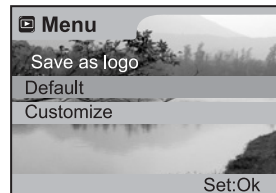





Ця функція дозволяє обрати один із зроблених Вами знімків в якості заставки, яка з'являтиметься на дисплеї кожного разу, коли Ви будете вмикати камеру кнопкою.

1. Натисніть .
 2. Кнопками оберіть знімок, який Ви хочете зробити заставкою.
 3. Натисніть .
 4. Оберіть [Save as logo] кнопками ▲ / ▼ та натисніть кнопку ОК.
 5. Оберіть [Customize / Налаштувати] ▲ / ▼ та натисніть кнопку ОК.
- Щоб встановити нову заставку, оберіть кнопками ▲ / ▼ [Yes / Так] та натисніть кнопку ОК для підтвердження вибору. Нова заставка з'явиться при наступному ввімкненні камери.



Захист знімків

Ця функція дозволяє вам захистити знімки від випадкового видалення.

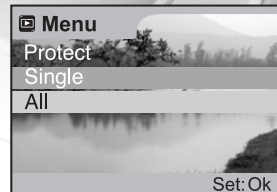

1. Натисніть .
2. Оберіть знімок, який Ви хочете захистити кнопками  , .
3. Натисніть .
4. Оберіть [Protect] кнопками  ,  та натисніть кнопку OK.
5. Оберіть [Single] / [All] кнопками  ,  та натисніть кнопку OK.
 - [Single / Окремий]: Захищає один знімок/фільм.
 - [All / Всі]: Захищає всі знімки/фільми (одночасно).
6. Оберіть [Set] кнопками  ,  та натисніть кнопку OK.
 - Щоб скасувати захист, оберіть [Cancel / Скасувати].
 - Щоб вийти з цієї функції, оберіть [Exit / Вихід].



РЕЖИМ ФІЛЬМ

Запис відеофрагментів

Режим Фільм дозволяє Вам знімати відеофрагменти з роздільною здатністю 320 x 240 пікселів.

1. Увімкніть камеру кнопкою .
2. Кнопкою  оберіть режим  та натисніть кнопку ОК.
3. Щоб почати записувати відеофрагмент, натисніть (і відпустіть) кнопку спуску.
4. Щоб припинити запис, знов натисніть на кнопку спуску.





Примітка:

- У режимі  Фільм неможливо встановити чи активувати розмір/параметри якості зображення, компенсацію експозиції (EV), чутливість ISO, макро, автоспуск, спалах та цифровий зум.
- При записуванні відеофрагментів функція зуму залишається неактивованою. Якщо Ви бажаєте збільшити зображення, настройте те-оптичний зум перед записом.

Перегляд відеофрагментів

Щоб переглянути відеофрагменти, виконайте наступні дії:

1. Натисніть  .
2. Оберіть відеофрагменти, які Ви хочете переглянути. ◀, ▶ кнопками.
3. Натисніть кнопку ОК, щоб розпочати перегляд.
 - Тривалість перегляду зазначається на РК дисплеї.
 - Щоб перервати перегляд та знов його розпочати з місця, на якому Ви зупинилися, натисніть кнопку ▲ .
 - Щоб зупинити перегляд, натисніть кнопку ОК.
4. Щоб вийти з режиму перегляду, натисніть  .



Примітка:

- При перегляді відеофрагментів неможливо активізувати функцію зуму.
- Для перегляду відеофрагментів на комп'ютері ми рекомендуємо користуватися програмою "Quick Time Player". Вона є безкоштовною, сумісною з комп'ютерами на основі Windows та Mac та доступна на сайті www.apple.com. З приводу користування програмою Quick Time Player звертайтеся до нашого он-лайн центру

ПЕРЕМІЩЕННЯ ЗАПИСАНИХ ЗНІМКІВ/ВІДЕОФРАГМЕНТІВ У КОМП'ЮТЕР

Ви можете обмінюватися записаними знінками/відеофрагментами з членами вашої сім'ї або друзями за допомогою електронної пошти або розміщуючи їх в мережі Інтернет. Щоб ви мали змогу це робити, вам потрібно приєднати вашу камеру до комп'ютера за допомогою кабелю USB та переписати ваші знімки/відеофрагменти.

Щоб переписати знімки/відеофрагменти з камери у ваш комп'ютер, ви повинні виконати такі кроки:

Крок 1: Встановити USB-драйвер (тільки для операційних систем Windows 98 та Mac OS 8.6).

Крок 2: З'єднати камеру з комп'ютером.

Крок 3: Завантажити знімки/відеофрагменти.

	Системні вимоги (Windows)	Системні вимоги(Macintosh)
Процесор	Pentium 166 МГц або вище	PowerPC G3/G4
Операційна система	Windows 98/98SE/ME/2000/XP	OS 8.6 або вище
Оперативна пам'ять	32 Мб (рекомендується 64 Мб)	32 Мб (рекомендується 64 Мб)
Вільне місце на жорсткому диску	128 Мб	128 Мб
Необхідні пристрої	Привод CD-ROM, вільний USB-порт	Привод CD-ROM, вільний USB-порт
Кольоровий дисплей	Кольоровий дисплей (рекомендується 800х600, 24 біт або вище)	Кольоровий дисплей (рекомендується 800х600, 24 біт або вище)

Крок 1: Встановлення USB-драйвера на комп'ютер з операційною системою Windows

USB-драйвер, що знаходиться на компакт-диску, призначений винятково для операційної системи Windows 98. Встановлювати USB-драйвер на комп'ютер під управлінням операційних систем Windows 2000/ME/XP не обов'язково.

1. Вставте компакт-диск, що входить у комплект з камерою, в привод CD-ROM. На екрані з'явиться вікно з привітанням.
2. Виберіть пункт "Install USB Driver / Встановити USB-драйвер".
Дотримуйтесь інструкцій, що з'являються на екрані, щоб виконати установку.
Після завершення установки USB-драйвера, перезавантажите ваш комп'ютер.



Встановлення USB-драйвера на комп'ютер Macintosh

Користувачі операційної системи Mac OS 8.6 повинні встановити USB-драйвер. У більш пізніх версіях операційної системи Mac OS комп'ютер автоматично розпізнає камеру і самостійно встановить необхідні USB-драйвери.

1. Вставте компакт-диск, що входить у комплект з камерою, в привод CD-ROM.
2. Виберіть і двічі клацніть пункт "Digital Camera Driver Installer / Встановлення драйвера цифрової камери".
3. Виберіть "Install Location / Місце установки" та клацніть "Install / Встановити".
4. Дотримуйтесь інструкцій, що з'являються на екрані, щоб виконати установку. Після завершення установки перезавантажите ваш комп'ютер.

Крок 2: З'єднання камери з комп'ютером

1. Підключіть один кінець кабеля USB у вільний USB-порт на вашому комп'ютері.
2. Підключіть інший кінець кабеля USB до розніми USB у вашій камері.
3. Увімкніть камеру.
4. У вікні "My Computer / Мій комп'ютер" повинен з'явитися новий "Removable Disc / З'ємний диск". Ваші знімки/відеофрагменти будуть знаходитися у папці на цьому "з'ємному диску".
(Для користувачів комп'ютера Macintosh: двічі клацніть на диск "untitled / без назви" на робочому столі).

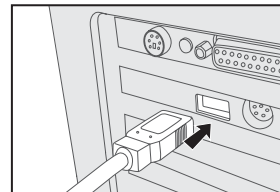

Крок 3: Завантаження записаних знімків/відеофрагментів

Коли камера увімкнена і з'єднана з вашим комп'ютером, вона вважається диском, таким як, наприклад, гнучкий диск або компакт-диск. Ви можете завантажувати (переписувати) знімки копіюючи їх зі "з'ємного диску" (диск "untitled / без назви" на комп'ютері Macintosh) на жорсткий диск вашого комп'ютера.

Для комп'ютерів під управлінням операційної системи Windows

Відкрийте "з'ємний диск", двічі клацнувши на ньому. Двічі клацніть на теку, в якій знаходяться ваші знімки/відеофрагменти. Виберіть знімки/відеофрагменти, які ви хочете переписати і виберіть "Сору/Копіювати" в меню "Edit/Редагувати". Після цього, відкрийте теку, в яку ви хочете переписати знімки, і виберіть "Paste/Вставити" в меню "Edit/Редагувати".

Для комп'ютерів під управлінням операційної системи Mac OS

Відкрийте диск "untitled / без назви" і жорсткий диск або інше місце, в яке ви хочете переписати знімки. Перетягніть знімки з диску камери в потрібне місце.

Примітка:

- Рекомендується використовувати адаптер змінного струму як джерело живлення вашої камери під час переписування знімків/відеофрагментів з камери в комп'ютер, щоб запобігти раптовому вимкненню камери через розрядження батарей.
- Якщо ви користуєтесь картою пам'яті, ви можете скористатися пристроєм для читання карток пам'яті (дуже рекомендується).

ВСТАНОВЛЕННЯ ПРОГРАМИ PHOTOSUITE

PhotoSuite – це зручна програма для редагування зображень. З програмою PhotoSuite ви можете швидко редагувати, компонувати та організовувати ваші знімки. Вона містить різноманітні шаблони, такі як: рамки для фотографій, вітальні листівки, календарі тощо. Робіть ваші знімки і починайте досліджувати цю чудову програму.

Щоб встановити програму PhotoSuite

1. Вставте компакт-диск, що входить у комплект з камерою, в привод CD-ROM. На екрані з'явиться вікно з привітанням.
2. Виберіть пункт "Install PhotoSuite / Встановити PhotoSuite".
Дотримуйтесь інструкцій, що з'являються на екрані, щоб виконати установку.

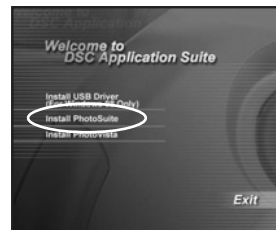

Примітка:

- Інформацію щодо використання програми PhotoSuite і редагування знімків ви можете знайти в он-лайн допомозі.
- Для користувачів операційної системи Windows 2000/XP: встановлюйте програму PhotoSuite і користуйтеся нею, увійшовши в систему з правами адміністратора.
- Програма PhotoSuite не підтримується на комп'ютерах Macintosh.

ВСТАНОВЛЕННЯ ПРОГРАМИ PHOTOVISTA

Користувачі ПК зрозуміють, що PhotoVista – це легка в користуванні програма для створення захоплюючих панорамних зображень, що простягаються на 360°. При перегляді таких панорам, ви отримаєте відчуття повного занурення у реалістичне середовище. Потужні засоби програми PhotoVista автоматично і швидко складуть знімки разом, а її інтуїтивно зрозумілий інтерфейс дозволить навіть новачку досягти чудових результатів за хвилини.

Щоб встановити програму PhotoVista

1. Вставте компакт-диск, що входить у комплект з камерою, в привод CD-ROM. На екрані з'явиться вікно з привітанням.
2. Виберіть пункт "Install PhotoVista / Встановити PhotoVista".
Дотримуйтесь інструкцій, що з'являються на екрані, щоб виконати установку.













Примітка:



- Інформацію щодо використання програми PhotoVista і створення захоплюючих панорам ви можете знайти в он-лайн допомозі.
- Для користувачів операційної системи Windows 2000/XP: встановлюйте програму PhotoVista і користуйтеся нею, увійшовши в систему з правами адміністратора.
- Програма PhotoVista не підтримується на комп'ютерах Macintosh.
- Для користувачів операційної системи Windows XP, у яких не встановлений Service Pack 1: спочатку завантажте віртуальну машину Java (http://www.java.com/en/download/windows_automatic.jsp). Щоб отримати більше інформації щодо Java, перегляньте он-лайн допомогу (<http://java.sun.com/getjava/help.html>). Після встановлення Java, ви можете починати установку програми iSee Media Photovista.
- Системні вимоги і рекомендації програми Photovista:
 - Windows 98, Windows NT 4 (Service Pack 3 або вище)
 - Windows 2000, Windows Me, Windows XP Service Pack 1 або вище.

ФУНКЦІЇ МЕНЮ

Основні операції Меню:

1. Натисніть  кнопку у режимі  /  /  /  /  / 
 - З'являється Меню.
 - За допомогою кнопок переходьте з головного меню до меню Налаштунок/Set.
2. За допомогою кнопок вибирайте параметри.
3. Натисніть кнопку ОК, щоб увійти до підменю.
4. Щоб встановити настройки або ввести екран підтвердження, натисніть  /  вибору параметру, потім кнопку ОК для підтвердження вибору.
5. Щоб вийти з Меню, знову натисніть кнопку .

МЕНЮ ЗЙОМКА

 Menu	 Menu	Set	Set
Image size 1600x1200	Date imprint On	Beeper Off	Power off time 1 min
Quality Super fine		Reset	
EV 0		Language English	
White balance Auto		TV PAL	
ISO Auto		Date & Time	
Set:Ok	Set:Ok	Set:Ok	Set:Ok

Настройка	Опис	Опція
Image size / Розмір знімка	Встановіть бажану роздільну здатність (розмір) знімка. Див. "Встановлення роздільної здатності і якості знімка".	1600 x 1200 1280x 960 640 x 480
Quality / Якість	Встановіть бажану якість (коефіцієнт стискання), різкість зображення, при якій робитиметься знімок. Див. "Встановлення роздільної здатності і якості знімка"	Дуже добра Добра Нормальна
EV / Компенсація експозиції	<p>Ваша камера автоматично встановлює експозицію для кожного режиму зйомки. Однак, коли об'єкт дуже темний або дуже яскравий, камера відповідно змінює експозицію. Це називається компенсацією експозиції. Приклади компенсації експозиції:</p> <p>Позитивна (+) компенсація</p> <ul style="list-style-type: none"> – Копіювання друкованого тексту (темні літери на білому папері) – Портрети на світлому фоні – Дуже яскраві сцени (наприклад засніжений пейзаж), а також об'єкти з високою відбиваючою здатністю – Знімки, на яких домінує зображення неба <p>Негативна (-) компенсація</p> <ul style="list-style-type: none"> – Об'єкти, на які падає світло, особливо на темному фоні – Знімання друкованого тексту (білі літери на темному папері) – Сцени з низькою відбиваючою здатністю, наприклад, знімання зеленого або темного листа. 	-2.0 ~ +2.0
White balance / Баланс білого	Ваша камера автоматично встановлює баланс білого для кожного кадру. Однак, знімки Вашої камери, зроблені в різних умовах освітлення (день, хмарно, захід сонця, вольфрам, флуоресцентний) виглядатимуть по-різному. Якщо очі людини легко звикають до різних умов освітлення (температур освітлення), цифрова камера не завжди розрізняє типи освітлення. У певних умовах освітлення зображення може набувати дивних тіней. Якщо таке відбулося, Ви можете змінити настройки балансу білого і зазначити найбільш прийнятні умови освітлення для вашої зйомки.	Авто День Хмарно Захід сонця Вольфрам Флуоресцентний

ISO / Чутливість	ISO визначає чутливість до світла. Чим вищий показник ISO, чим більшою є чутливість до світла. В умовах недостатнього освітлення та при зйомці рухомих об'єктів використовуйте високу ISO. Однак при зйомці високоякісного зображення ми рекомендуємо використовувати низькі показники.	Авто 100 200
Date imprint / Вставка дати	Якщо ви оберете цю функцію, на ваших знімках проставлятиметься дата.	Вкл Викл
Beep / Сигнал	Зазначте, чи має лунає сигнал при натисканні кнопок.	Вкл Викл
Reset / Повернення до налаштувань	Ця функція дозволяє повернутися до первісних налаштувань камери.	Ні Так
Language / Мова	Зазначте, якою мовою на РК дисплеї повинні з'являтися налаштування меню та повідомлення. Див. розділ "Вибір мови".	English Français Deutsch Español Italiano 简体中文 繁體中文
TV / Телевізійний стандарт	Ви можете переглядати свої знімки/відеофрагменти за допомогою телевізора.	NTSC PAL
Date & Time / Дата та час	Див. розділ "Встановлення дати та часу".	-
Power off time / Час автоматичного вимкнення	Якщо протягом певного періоду часу з камерою не виконуються ніякі дії, живлення камери автоматично вимикається. Ця функція допомагає зберегти заряд батареї.	1 хв. 3 хв. 5 хв. 10 хв.

МЕНЮ ФІЛЬМ

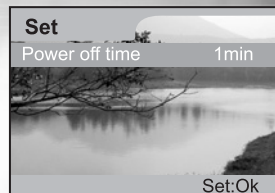
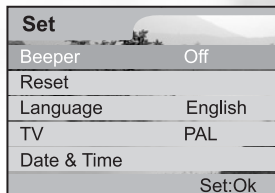
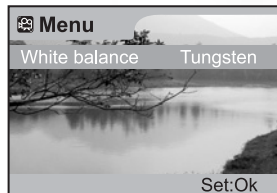

Настройки	Опис
White balance / Баланс білого	Див. розділ "Баланс білого" в МЕНЮ ЗЙОМКА
Beeper / Сигнал	Див. розділ МЕНЮ ЗЙОМКА
Reset / Повернення до настройок	
Language / Мова	
TV / Телевізійний стандарт	
Date & Time / Дата та час	
Power off time / Час автоматичного вимкнення	

МЕНЮ ПЕЙЗАЖ

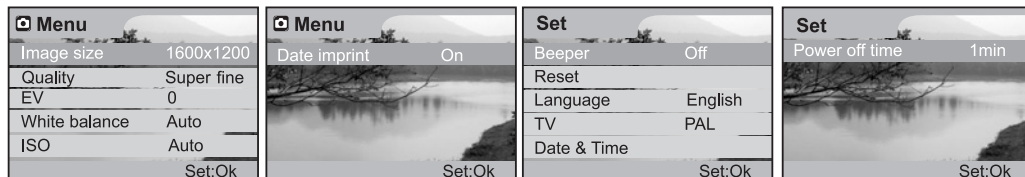

Настройки	Опис
Image size / Розмір зображення	Див. розділ МЕНЮ ЗЙОМКА
Quality / Якість	
EV / Компенсація експозиції	
White balance / Баланс білого	
ISO / Чутливість	У режимі Пейзаж Чутливість ISO неможливо встановити
Date imprint / Вставка дати	Див. розділ МЕНЮ ЗЙОМКА
Beeper / Сигнал	
Reset / Повернення до налаштувань	
Language / Мова	
TV / Телевізійний стандарт	
Date & Time / Дата та час	
Power off time / Час автоматичного вимкнення	

МЕНЮ ПЕРЕГЛЯД

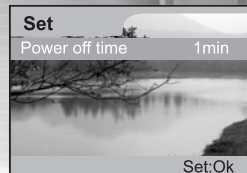
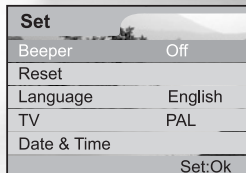
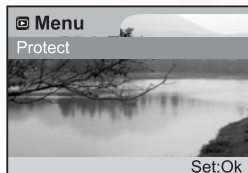
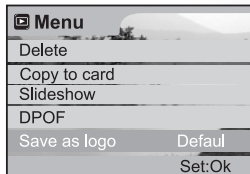

Настройки	Опис	Опція
Delete / Видалити	Див. розділ "Видалення знімків/відеофрагментів".	This image / Цей знімок All images / Всі знімки Format / Форматувати Exit / Вихід
Copy to card / Копіювати на картку	Ця функція дозволяє вам копіювати знімки з внутрішньої пам'яті камери на картку пам'яті. Звісно, ця функція доступна лише при вставленій картці пам'яті SD і наявності знімків у внутрішній пам'яті камери.	No / Ні Yes / Так
Slideshow / Слайд-шоу	Див. розділ "Слайд-шоу".	1 сек. 3 сек. 6 сек. 10 сек. Exit / Вихід
DPOF	Див. розділ "Установки DPOF".	Quantity / Кількість Set image / Вибрати знімок
Save as logo / Зберегти як заставку	Див. розділ "Зміна заставки в камері".	Default / За умовчанням Customize / Налаштувати
Protect / Захист	Див. розділ "Захист знімків".	Single / Окремий All / Всі
Beeper / Сигнал Reset / Повернення до настроїв	Див. розділ МЕНЮ ЗЙОМКА	
Language / Мова		
TV / Телевізійний стандарт		
Date & Time / Дата та час		
Power off time / Час автоматичного вимкнення		

ПІДКЛЮЧЕННЯ КАМЕРИ ДО ІНШИХ ПРИСТРОЇВ

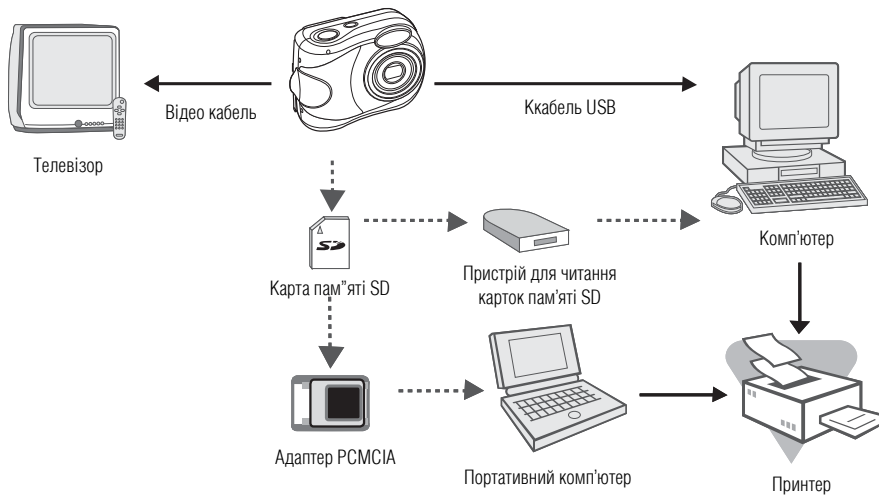

ТЕХНІЧНІ ХАРАКТЕРИСТИКИ КАМЕРИ

Параметр	Опис
Сенсор	CCD 1/3.2"; приблизно 2.1 мегапікселів
Розміри зображень	Фотографічні зображення: 1600 x 1200 пікселів; 1280 x 960 пікселів; 640 x 480 пікселів Відеофрагменти: 320 x 240
Якість зображень	Дуже добра; Добра; Нормальна
Носій зображень	Внутрішня пам'ять: 16 Мб Зовнішня пам'ять: картка пам'яті SD (до 512 Мб)
Об'єktiv	Фокусна відстань: f = 4.6мм – 13,8 мм Число F: 2,7 – 4,8
Діапазон фокусування	Нормальний: 0,8 м – нескінченність (WIDE/TELE) Макро: 0,05 м – 0,8 м (WIDE) 0,3 м – 0,8 м (TELE)
Рідкокристалічний дисплей	1,5" TFT, кольоровий рідкокристалічний дисплей
Автоспуск	10-секундна затримка
Зум	Оптичний: 3X Цифровий: режим Зйомки: 2x / режим Перегляду: 6x
Система компресії	JPEG-сумісний
Формат файлу зображення	EXIF 2.1, DCF 1.0, DPOF 1.0, MPEG 1
Інтерфейс (порти)	Розніми DC IN, USB, VIDEO OUT (NTSC або PAL)
Живлення	2 батареї типу AA (алкалінові, літєві, нікель-металгідридні) або батарея типу CR-V3; адаптер змінного струму
Габарити	85 мм x 65 мм x 30 мм (ШxВxГ)

* Дизайн та технічні характеристики можуть змінюватися без попереднього повідомлення.